

सिद्धार्थ

लॉटरी



सिद्धार्थ
2026

பிரவரி மாக முக்கிய கிராமங்கள்

- பிரவரி .1. இந்திய கடலார காவல் படக தினம்
.2. உலக நரநில தினம்
4. உலக முன்னுதிநாய் தினம்
10. உலக பருப்பு வகைகள் தினம்
11. மாதுகாப்பான தினம்
12. சார்லஸ் டார்வின் தினம்
12. தேசிய உற்பத்தி தினம்
13. உலக வானாலை தினம்
13. சகராஜினி நாயக பிந்த தினம்
19. உலக மாதுபவியல் தினம்
20. உலக சமீக நீதி தினம்
21. சர்வதேச தாய்மாதிரி தினம்
22. உலக சிந்தனை தினம்
23. உலக சினை தினம்
24. மத்திய காலம் தினம்
28. தேசிய சினை தினம்

NATIONAL CANCER  DAY

FEB: 4: 2026

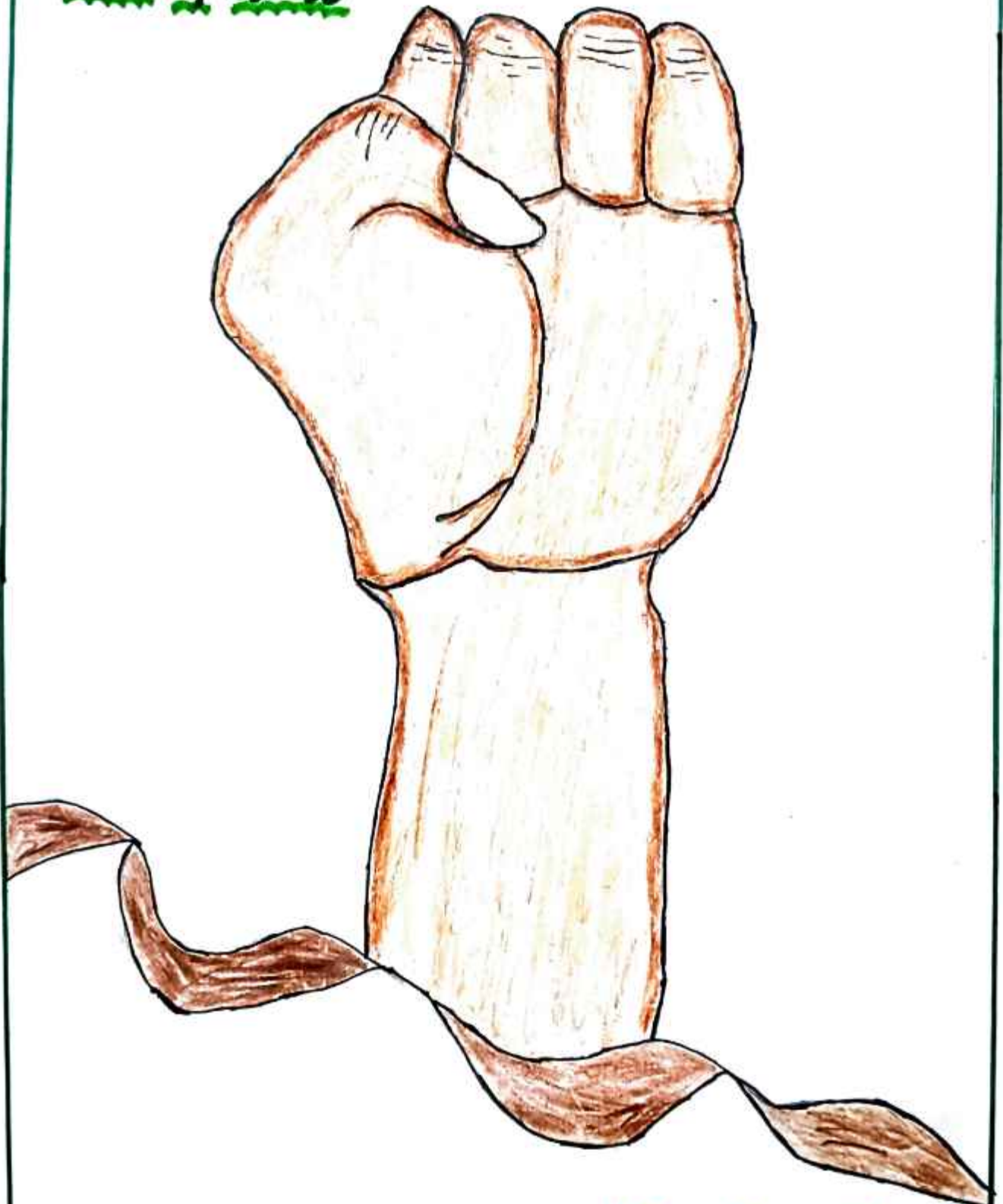

N. Jayabharathi, XI-D



National
Cancer
Awareness
Day



P. Lishika VII-B

7/2/2026

2026

4/2/2026

4/2/2026

4/2/2026

WORLD CANCER DAY



Be Physically Active



Avoid Alcohol



Eat a Healthy Diet



No Smoking / Tobacco

தீர்மானம்

VI-8

பிப்ரவரி - 4

CURE

CARE

HOPE

FIGHT



உலக மய்யுடுநாய் தினம்

V. தனுஷ் IV-A

உலக முற்றுநோய் தீர்மானம்:- 2026.

உலகமளவில் சீவ்வாரு ஆண்கீம் முற்றுநோயால் உயிரிழப்பவர்களின் எண்ணிக்கை அதிகரித்துவருகிறது. தேசிய முற்றுநோய் பதிவு நிலத்தின் தரவுகளின் படி இந்தியாவில் சீவ்வாரு ஆண்கீம் 13 விவசக்துக்கும் அதிகமானவர்கள் முற்றுநோயால் பாதிக்கப்படுகிறார்கள் என்கிறது. முற்றுநோய் ஏற்படுக்தும் அபாயகூறான காரணிகள் பலவும் இன்னதாயும் கூட சிதை காலமெந்தும் சக்திவாய்ந்த ஸ்லினைககள் ஆயுள்கூறுததில் உண்கி.

அவை, 7 வகையான ஸ்லினைககள்:-

- | | |
|--------------|------------|
| ● எதல்வினாய் | ● துளசி |
| ● மண்கள் | ● நிலகையி. |
| ● பதினா | |
| ● அனிலகூற்தா | |
| ● சீநகில் | |

S. Srinisha

IX - E

உலக பாரியுநோய் தினம்

பிப்ரவரி - 4

உலகெங்கு மிகவும் சம்பதிக்கு விளைவிக்கும் பாரியுநோய்க்கு எதிரான போராட்டத்தில் உயுறுண உலகனானிய முயற்சிகள் தேவை. எனவே, பாரியுநோய் தினமாக அறிவிக்கது. பாரியுநோய் தொடர்பான அமைப்பு பிப்ரவரி 4-ம் தேதி கொண்டாடப்படது. உலக அளவில் பாரியுநோய் சிறித்த விழிப்புணர்வு மன்றும் கல்வினைய முகவுகும் , நோய் தடுப்புகககணா தீரான நடவடிக்கககணா மேற்கககரினா ஸவப்பகும் சிறித நாள்லிஸ் நோகிகம் சககும்.

பெ. ஜேரமஸககா
XI - BT

4.10.2026.

NATIONAL
CANCER AWARENESS
DAY.

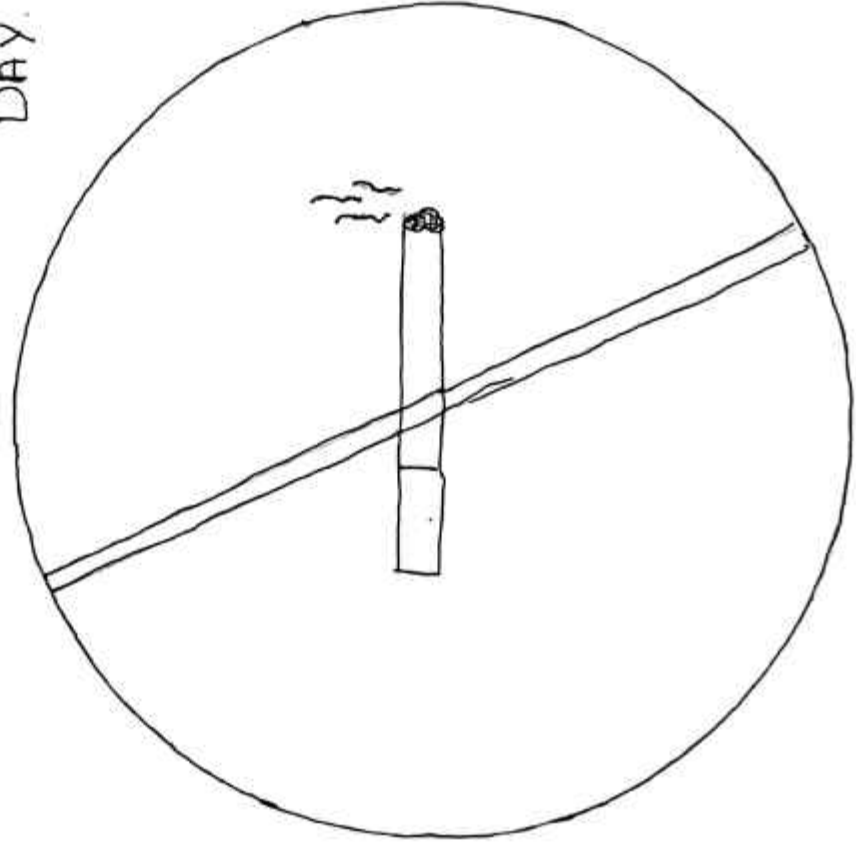

STOP SMOKING.

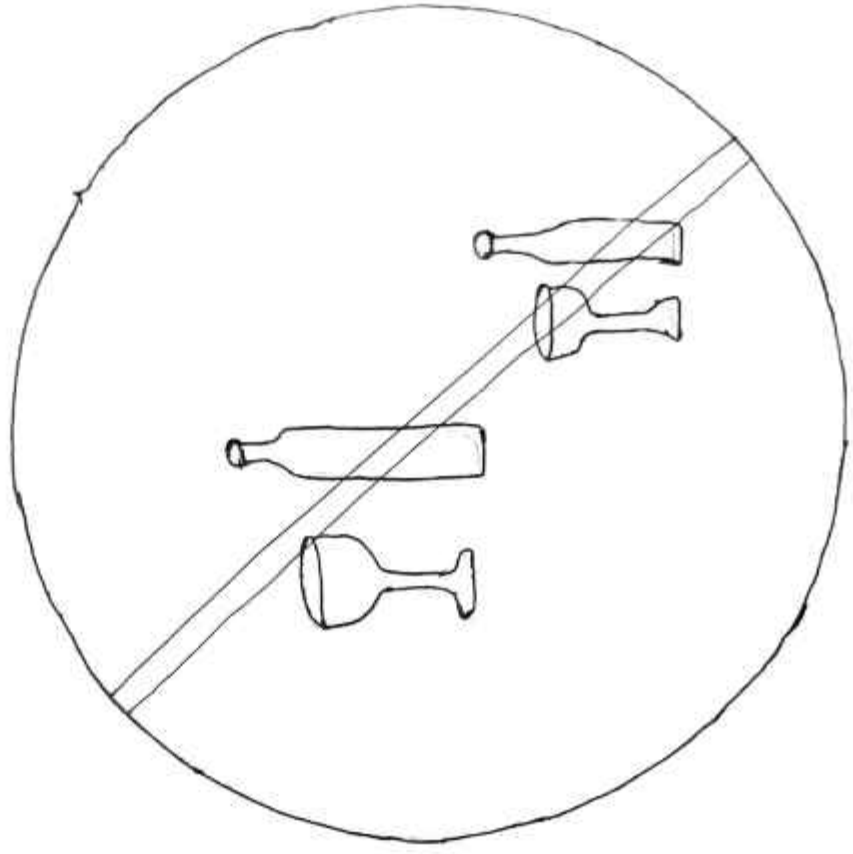

AVOID

World Cancer Day

4th February

Fight

Care

Love



United by unique...



உலக புற்று நோய் தடுப்பு திட்டம் விபரம் - 4

உலக புற்று நோய் தடுப்பு திட்டம் செய்வதற்கு ஆண்டு விபரம் - 4
அன்று கையிடுகப்படுகிறது. இது புற்று நோய்
தடுப்பு விதிப்பணர்வு, நடுப்பு முறைகள், ஆரம்பகால
கண்டறிதல் மற்றும் சிகிச்சை புற்றுநோய் புரிதலை
உலகளவில் வலுப்படுத்த அனுமதிக்கப்படுகிறது.

2000-ம் ஆண்டு முதல் நோய்த்தடுப்பு மற்றும்
புற்று நோய் ஆராய்ச்சியை உணர்த்திவிடும்
முக்கிய சர்வதேச நாளாக இந்நாள் உள்ளது.
நன்றி . . .

உலக புற்றுநோய் தினம்

பிப்ரவரி - 4



உலகை அச்சுறுத்தும் நோய்களுள்
ஒன்றான புற்றுநோய்க்கு எதிராக
அனைவரும் ஒன்றிணைந்து போரிடுவது
அவசியம்.

ஆரோக்கியமான வாடிக்கை முறை
மற்றும் சரியான விழிப்புணர்வைத்
தேர்ந்தெடுத்து புற்றுநோயை ரைவல்லோம்.

லேகா ஸ்ரீ T

III - D

உலக புற்றுநோய் தினம் பிப்ரவரி - 4

உலக புற்றுநோய் தினம் ஒவ்வாடு ஆண்டும்

பிப்ரவரி 4 அன்று கடைபிடிக்கப் படுகிறது.

கித்தினம் புற்றுநோய் குறித்த விழிப்புணர்வை ஏற்படுத்தவும், தடுப்பு, கண்டறிதல் மற்றும் சிகிச்சையை உறுதிப்படுத்தவும், சர்வதேச அளவில் அனுபவிக்கப்படுகிறது. உலக அச்சுறுத்தும்

நோய்களுள் ஒன்றான புற்றுநோய்க்கு எதிராக அனைவரும் ஒன்றிணைந்து போரிடுவது

அவசியம். ஆரோக்கியமான வாழ்க்கை முறை

மற்றும் சரியான விழிப்புணர்வைத்

தேர்ந் தெடுத்து புற்றுநோயை வெல்லலாம்.



D. காயத்தி

V - 10

உலக பருப்பு வகைகள் தினம் - பிப்ரவரி 10

பருப்பு வகைகளின் நன்மைகள்

உயர் புரதம் : உடல் வளர்ச்சி
மற்றும் நசை வலிமைக்குத் தேவையான
புரதத்தை வழங்குகிறது

நார்ச்சத்து செரிமானத்திற்கு உதவுகிறது
மற்றும் சர்க்கரை அளவை பராமநிகரிகிறது.

குறைந்த கொழுப்பு : இதய ஆரோக்கியத்திற்கு
நல்லது.

உயர் டிசுக்கூசுகள் : இரும்பு, மையாபாசியம்,
மற்றும் மெக்னீசியம் போன்றவை
நினைந்தீர்கள் என,

ந.அழகர்.மோ

12-11

உலக

பருப்பு

தினம்

பிப்ரவரி - 10

இக்கிய நாடுகளின் பொதுச்சபை 2016 ஆம் ஆண்டை
சர்வதேச பருப்பு ஆண்டாக நியமித்தது. 2018 ஆம்
ஆண்டில் பிப்ரவரி 10 ஆம் தேதியை உலக பருப்பு
தினமாக அறிவித்தது. உலகளாவிய உணவு பாதுகாப்பு மற்றும்
உண்டாக்கத்தில் பருப்பு வகைகளின் குறிப்பிடத்தக்க பங்களிப்பை
இந்த நாள் அங்கீகரிக்கிறது. 2024 ஆம் ஆண்டிற்கான
சர்வதேச பருப்பு வகைகள் : உண்டாக்கிக்கும் b மண் மற்றும் மக்கள்
ஆரோக்கியமான உணவை சாப்பிடுவதை வலியுறுத்தும் தினம். !

நன்றி . . .

N.S. தீய்யாபதி
V - C

பாதுகாப்பான இணைய தினம்

பிப்ரவரி-11

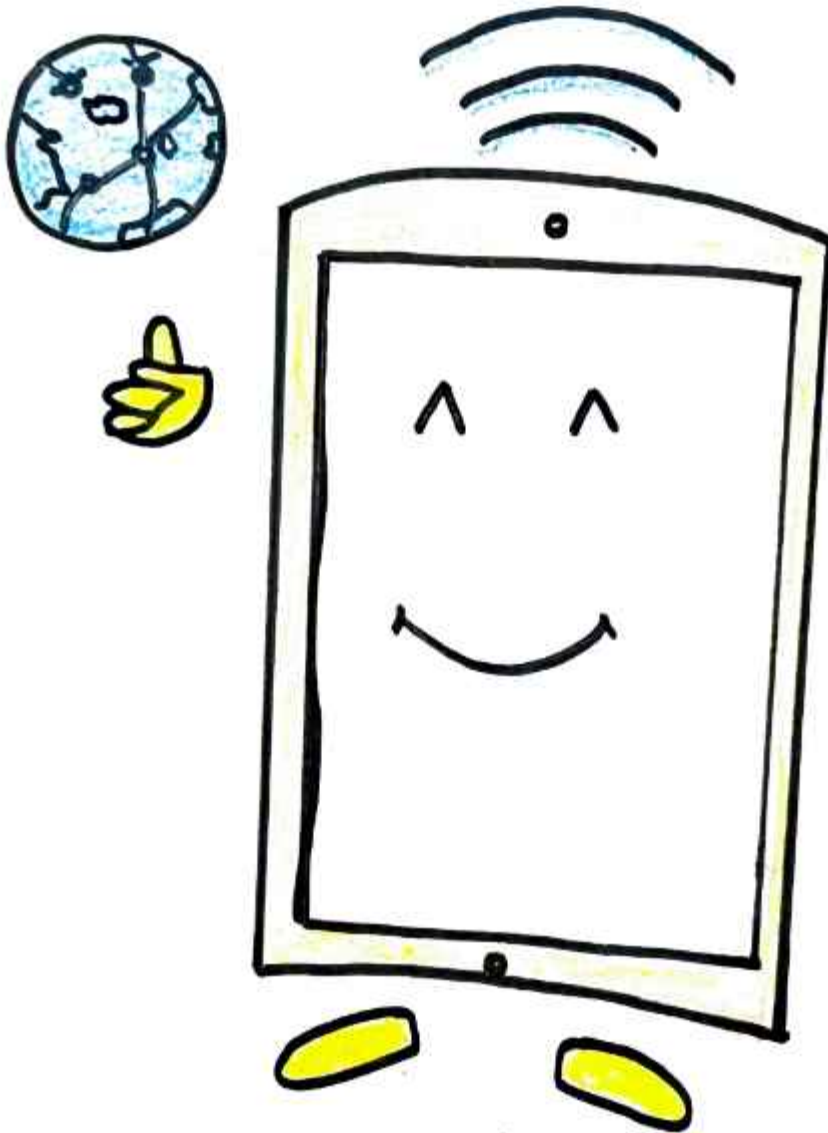

“இணையத்தை நல்லபடி
பயன்படுத்தினால் பயன்நரும்,
நவமாகப் பயன்படுத்தினால்
அபாயத்தை ஏற்படுத்தும்.”

M. சிவந்தா

IV C

பாதுகாப்பான கிணைய தினம்

பிப்ரவரி - 11

கிணையம் கில்லை என்றால்
கிதயம் கில்லாமை போல
கிணைய மனிதனின் எண்ணம் ...
கைபெயில் கிணைய தளம்
கையில் பேசும் கிதயம் போல ...
கிணையம் கில்லாமல் போனால்
கிணையம் கிழந்தவனாக வருத்தம் ...
விதாட்டால் விதாடுதிரையில் கிணையம் ...
உன்னால் என்னால் உளடும் கிணையம் ...
வாடா நண்பா தமிழால் கிணையோம் ...
உன்னால் என்னால் உளடும் கிணையத்தில்
நுமிதழ வளர்ப்போம் நம் கிதயத்தில் ...
கிணையத்தை வாழ வைக்கும் நண்பா ...
கிதயத்தில் நுமிதழும் வாழ வைப்போம் ...

M. கயல்

111 - D

Feb-13

WORLD

Radio Day



S.Priya dharshini VIII-'A'

உலக வாரிசாஸி 'தினம் பிப்ரவரி-13

" எதிராஸி கேட்டாண் , வாரிசாஸி படைத்தான் "

நகீன உஸகிஸ் 'கீஸ்பர் ரைட்' , டிஹி ,
அஸைபேசி எண பல சாதனங்கள் வந்து
கிட்டன. முன்பு மக்களின் தகவல்
ரதார்பு மற்றும் பாக்ரூவாங்க சாதனமாக
கிளங்கியது ருடிபொ [வாரிசாஸி] 2010 -ல்
நடுத்த யுரெஸ்கோ பாக்ரூவாங்கில்
உலக வாரிசாஸி தினத்தை அறிவிக்க
கேண்டம் எண எம்பலின் ருடிபொ
அகாபி வரியுத்தியது. கீதன்படி
ஆண்டுகளும் பிப்ரவரி 13 உலக
வாரிசாஸி தினமாக கடைபிடிக்கப்படுகிறது.



V.ஸ்வேதா

உலக வாரிசாலை தினம்
பிப்ரவரி - 13



N. சிறீநிவாசா

V-A

WORLD

RADIO

DAY..

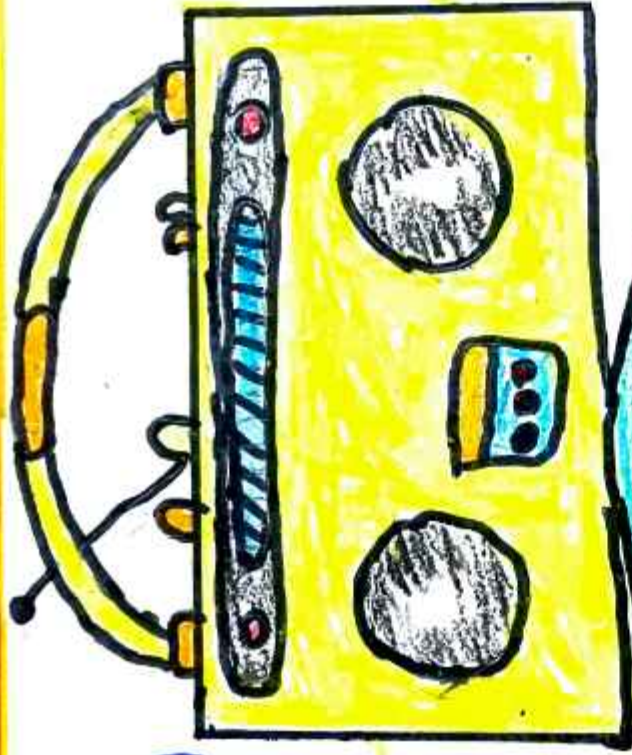

13

FEBRUARY



M-Divya V-D

உலக வாழ்வின் திருவிழா - சிவசுந்தரி-13

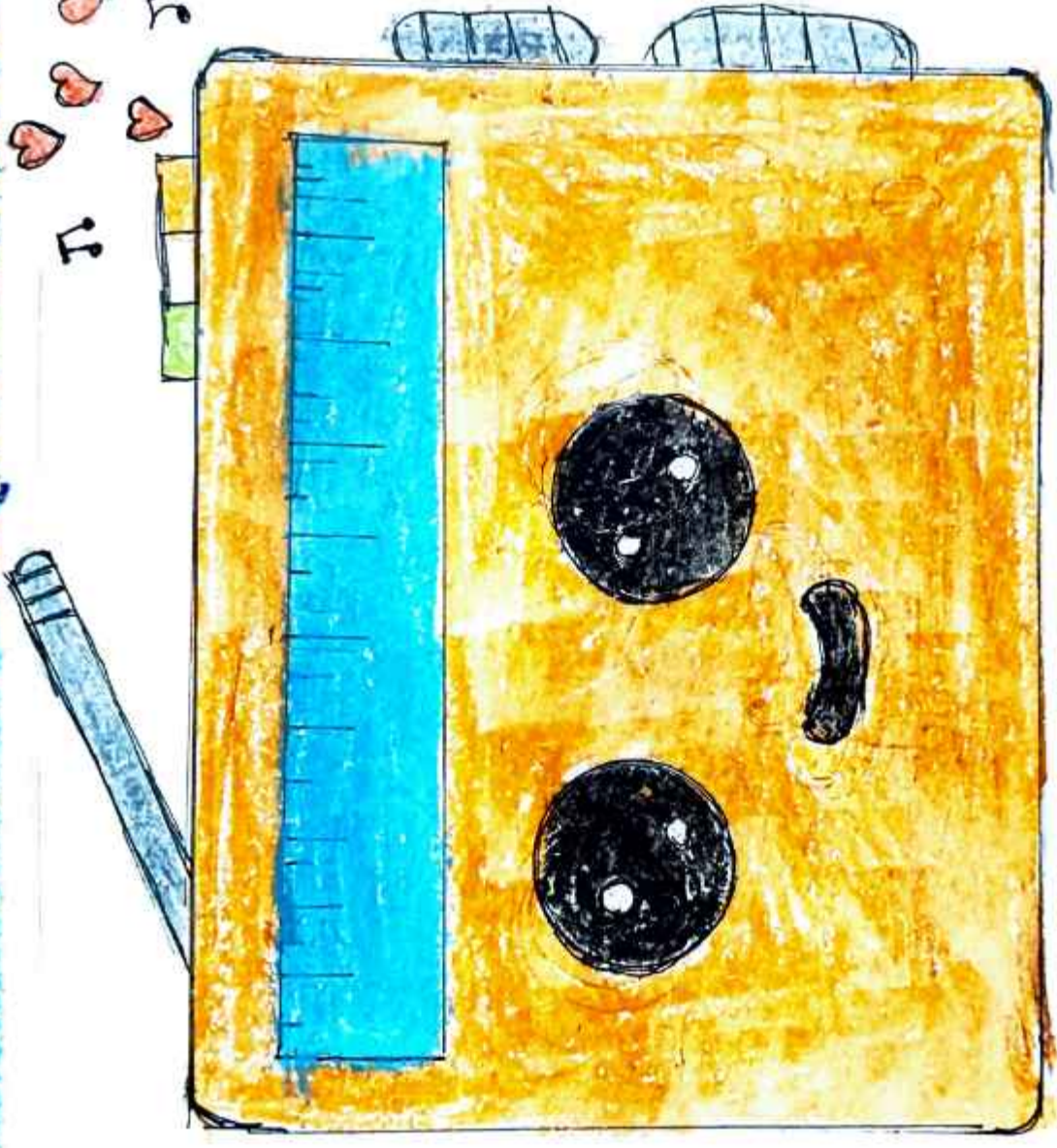

R. Anbu Selvi
VI-B

உலக வாரிசாலை தினம் -

பிப்ரவரி 13

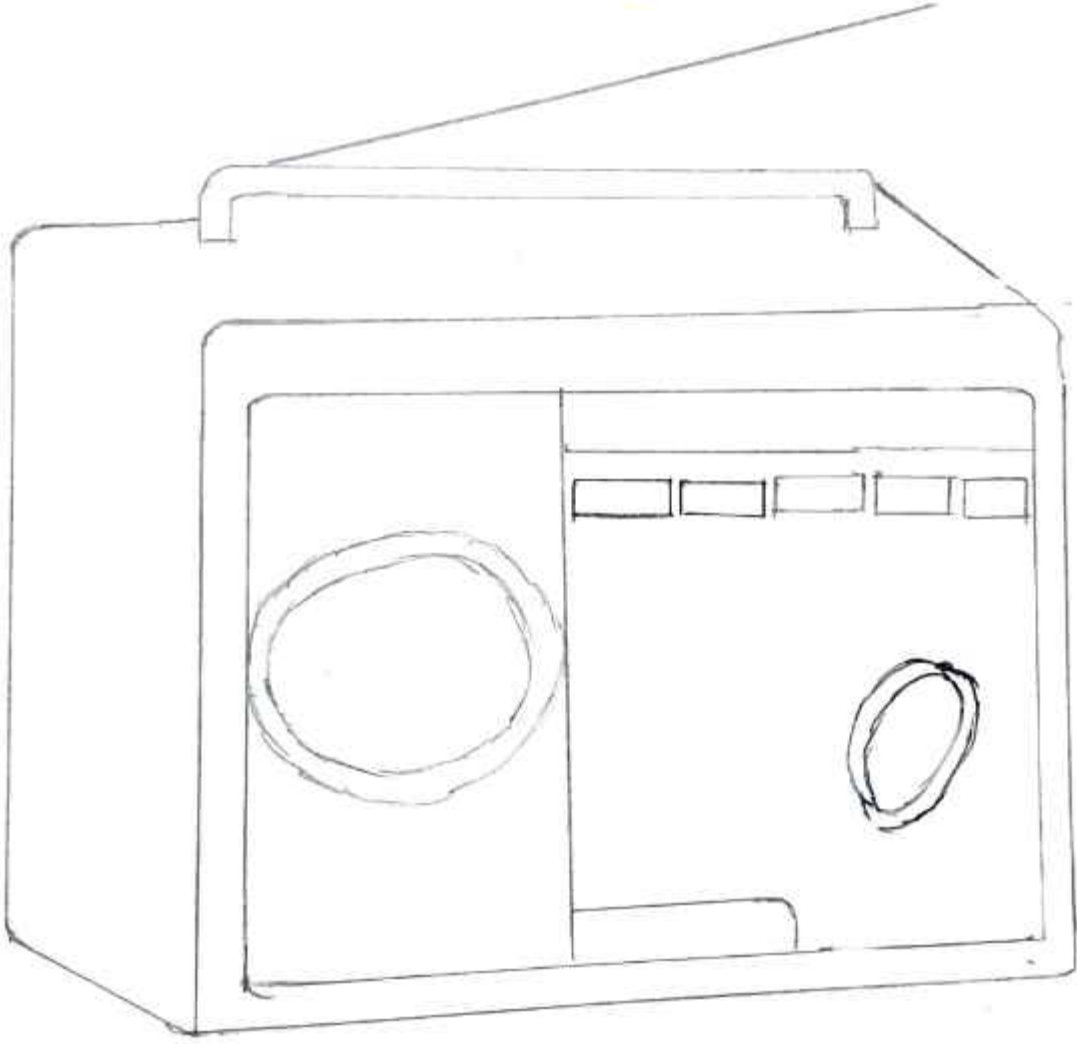

R. YUTHARAJAN

II - D

உலக வாசினாலி தினம் ~ பிப்ரவரி 13

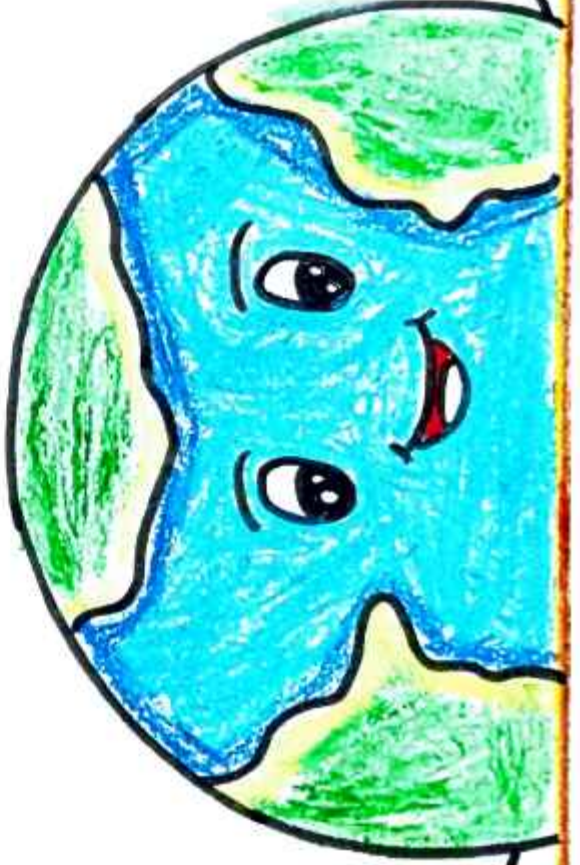
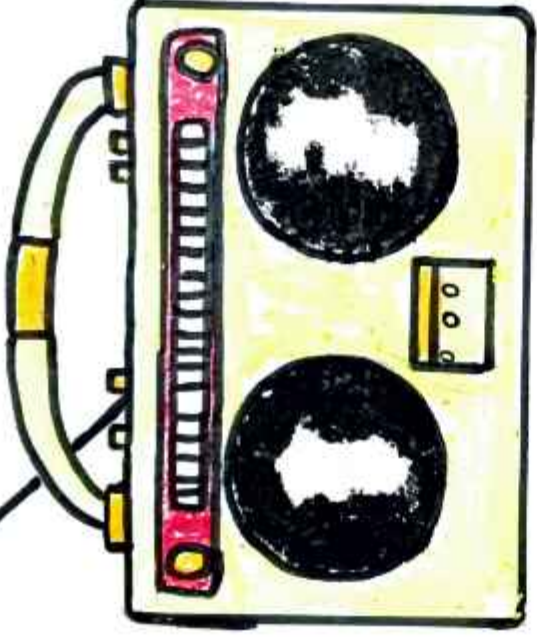

M. Pappitha 'B'

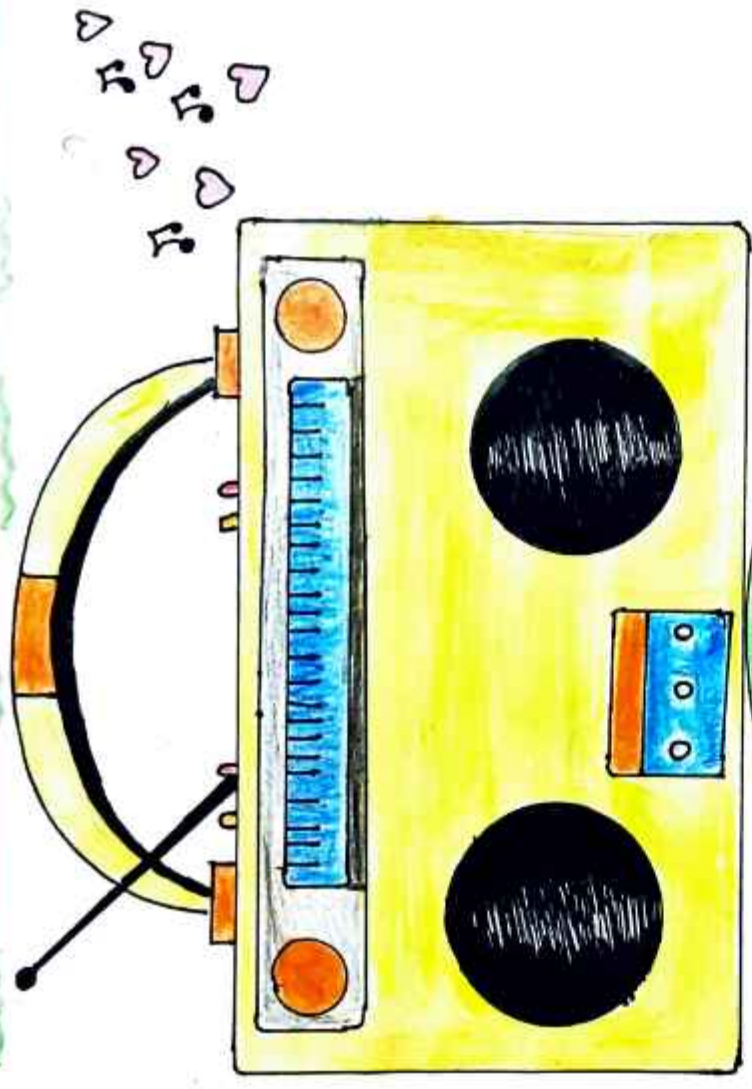



World Radio Day

- Feb '13 Gt. Sudhakar Sen

VII-B

உலக வாரணாஸி தினம்

பிப்ரவரி 13

* முதலாவது உலக வாரணாஸி நாள் இத்தாலியில் அமைந்துள்ள ரீசா ஸ்கைஸ்க்ஸ்க்ஸ் 2012 பிப்ரவரி 13-இல் கொண்டாடப்பட்டது. வாரணாஸிகளின் சூலம் திறந்த சஸலில் தகவல்களை உலகெங்கிலும் உள்ள மக்களுக்கு எடுத்துரைக்க வேண்டியென்பது இதன் நோக்கமாகும்.

* யுனெஸ்கோ அமைப்பின் யோசனைப்படி 2014 ஆம் ஆண்டில் உலக வாரணாஸி நாள் என்றொன்றைப் ப்பாடுகாக பாலிநிலை சமத்துவம் மற்றும் ப்பணிகளை வாரணாஸி சூலம் வலுவூடுவது ண்பது ஏற்றுக்கொள்ளப்பட்டது.

* 2018 ஆம் ஆண்டில் தொனிப்பாடுகள் வாரணாஸி விளைபாடும் ஆகும்.

சரோஜினி நாயுடு பிறந்த தினம் -
பிப்ரவரி 13

* சரோஜினி நாயுடு பிப்ரவரி 13
1879 அன்று கைதராபாத்தில் பிறந்தார்

* கிந்தியாவின் ஹைட்ரபாட் கேஸ்
என்று அழைக்கப்படுகிறார்

* இந்திய தேசிய காங்கிரசின்
முதல் பெண் தலைவர் ஆவார்

* பிப்ரவரி 13 கிந்தியாவில்
ஒவ்வொரு ஆண்டும் தேசிய மகளிர்
தினமாக கொண்டாடப்படுகிறது

* உத்திரப்பிரதேசத்தின் முதல்
பெண் ஆளுநர்

ஜினனி த

IV-D



சரோஜினி நாயுடு பிறந்த
தினம் :- பிப்ரவரி 13

* இந்திய விடுதலைப் போராட்டத்தில்
ஆங்கிலேயர்களுக்கு எதிராக ஆங்கி
ஸ்திரித் தமையன் குரல் சரோஜினி நாயுடு.
அன்றைய கால கட்டத்தில் இக்கியமான
அரசியல் சமஸ்பாட்டாளராகவும்
கவிஞராகவும் விளங்கினார்.

* இவரது சமஸ்பாடுகள் குடியுரிமை
தமையன் விடுதலையை நோக்கியே
இருந்தன. சிறிப்பாக ஆங்கிலேய
ஏகாதிபத்தியத்துக்கு எதிராக
இருந்தார். இவர் இந்தியாவின்
தாழ்த்தப்பட்டவர்களை என்னை அழைக்கப்பெற்றார்.

* அதேபோல் ஆங்கிலேயர்களை ந்த
இந்தியாவின் முதல் தமையன்
ஆளுநராகவும் பதவி வகித்தார்.
இவர் 1879 பிப்ரவரி 13 அன்று
தாழ்த்தப்பட்டவர்களில் பிறந்தார்.

ஆ.மொணியா
XI-BT

Vidiyal

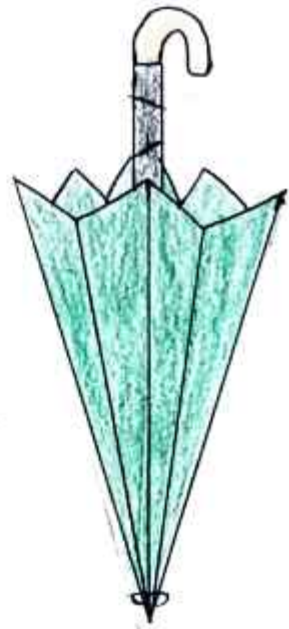

National Umbrella Day

February - 10

M. Barathraj
IX-D

NATIONAL

UMBRELLA

DAY - FEB - 10



C. Nithush
IX-D

Vidiyal



National Umbrella Day

February - 10.

B. Saravanan
IX-D.

National ROSE Day

February - 7

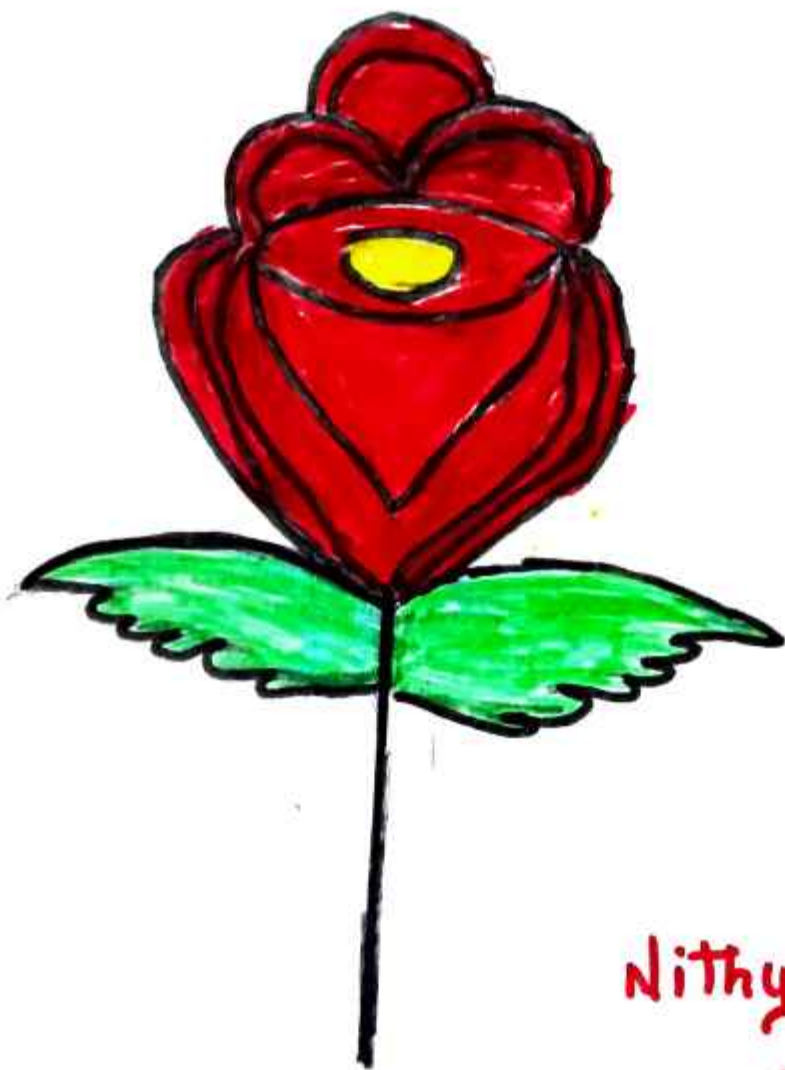

Nithya Sri.S
vii c

World Day of Social Justice

20 February 2026

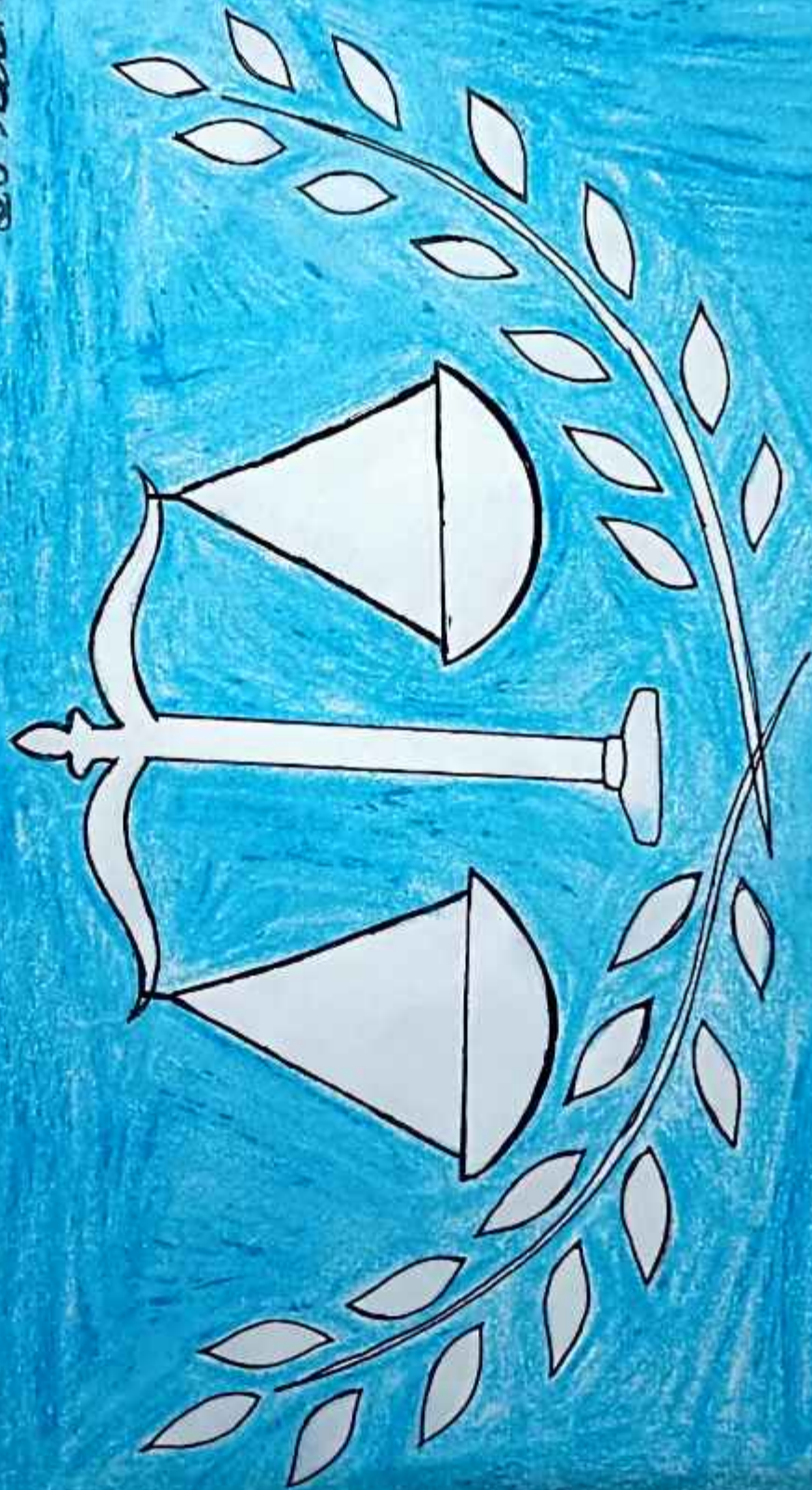

உலக சமீக சூதி நாள்

பிப்ரவரி 20

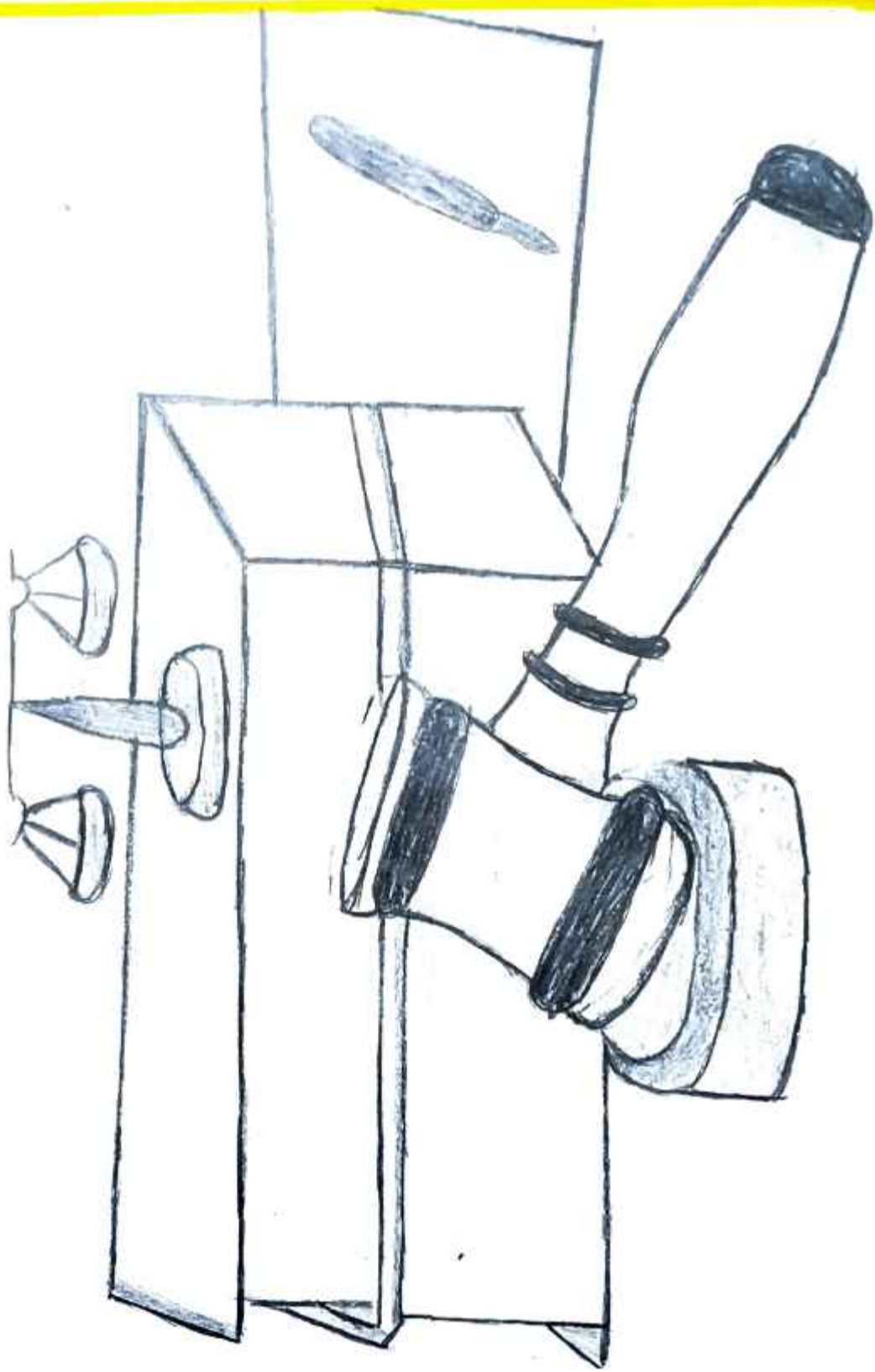

S.R.அழகர்.

விடியல்

உலக சமீக நதி கிராமம். பிப்ரவரி 20

21-4

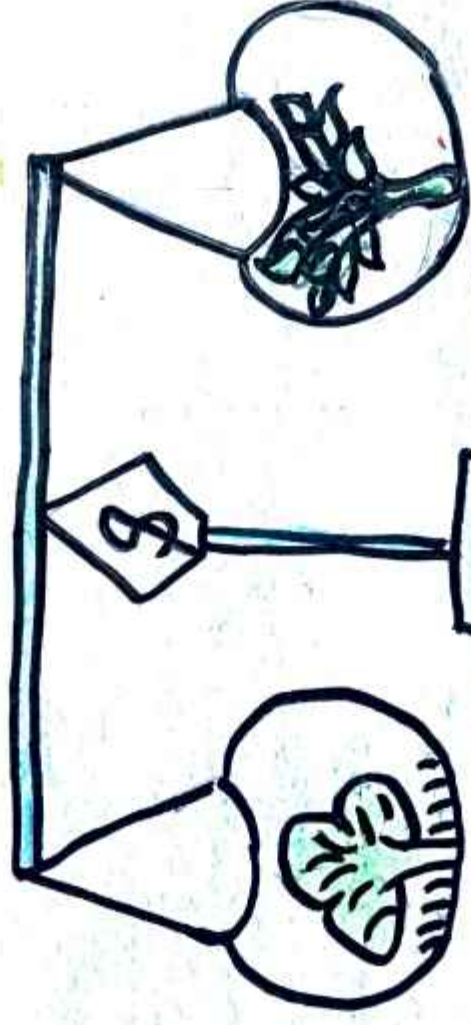

WORLD DAY OF SOCIAL

JUSTICE

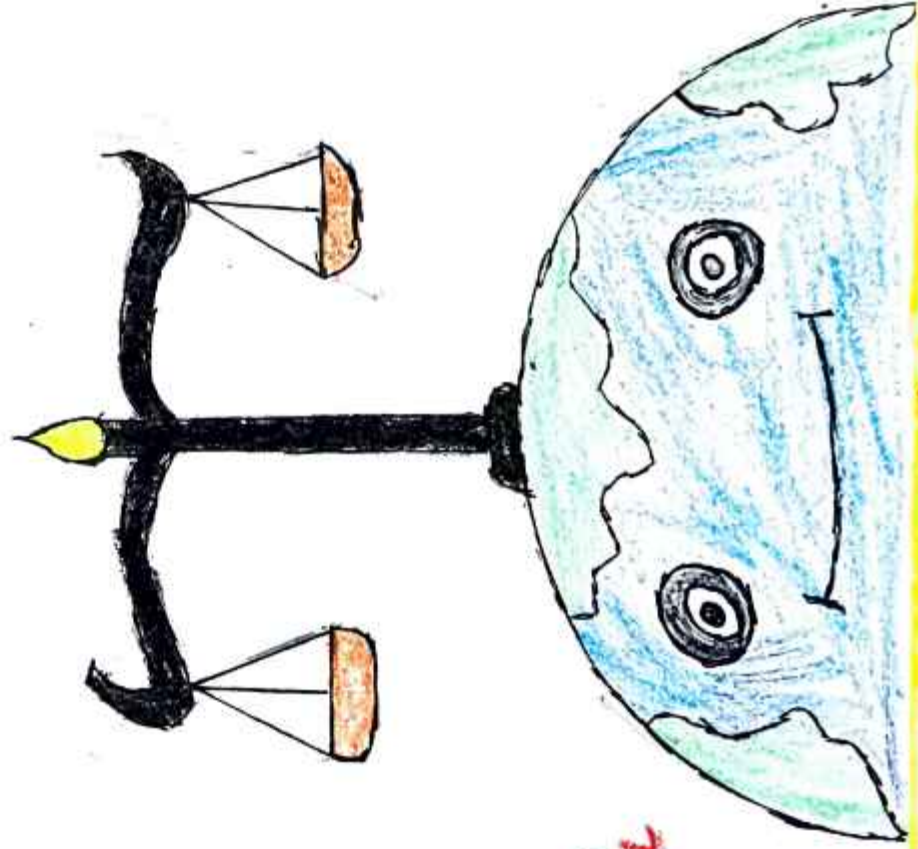

20th FEB

உலக எனது நிதி நினை

வழிநிகாச
VII-A

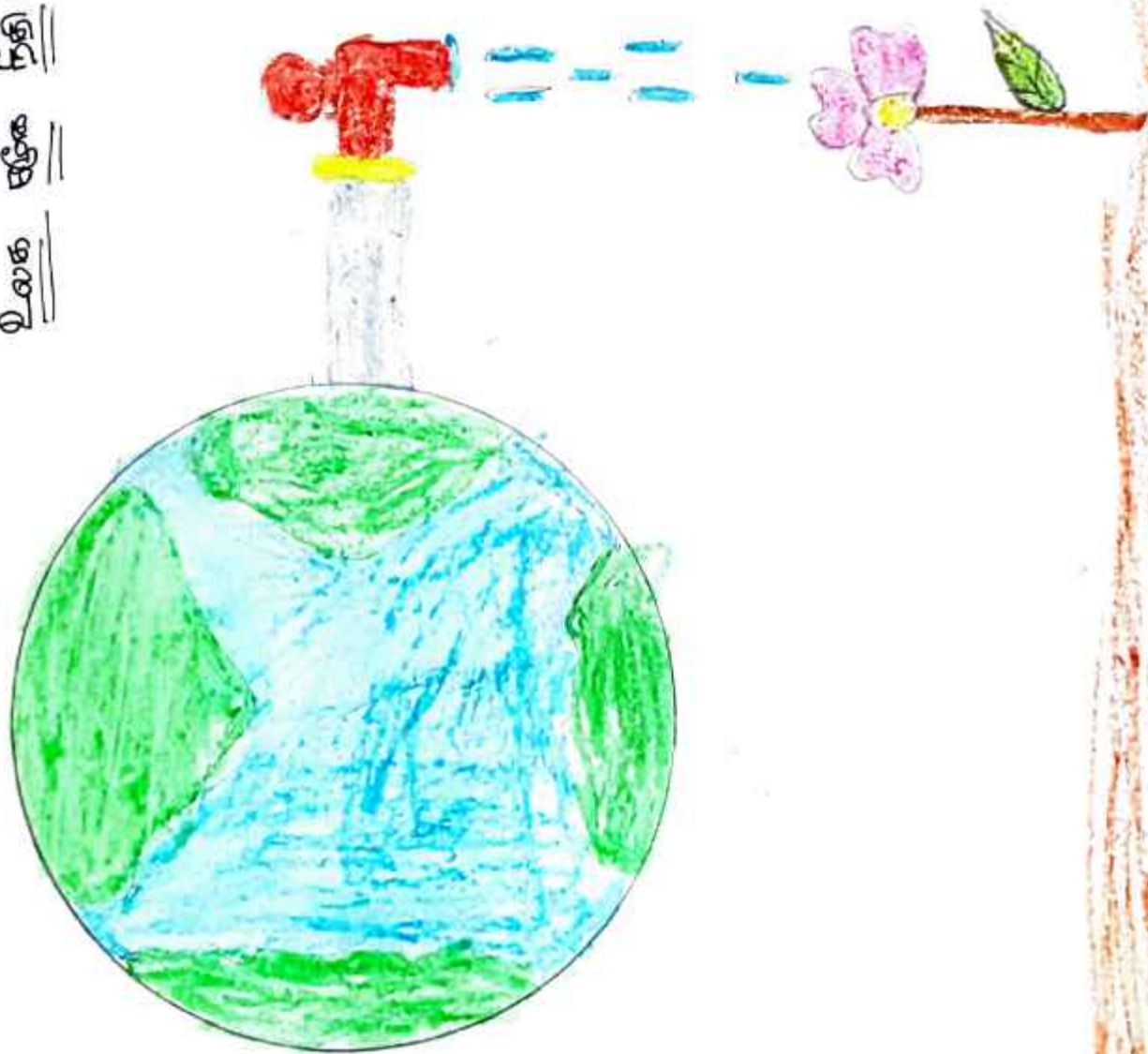

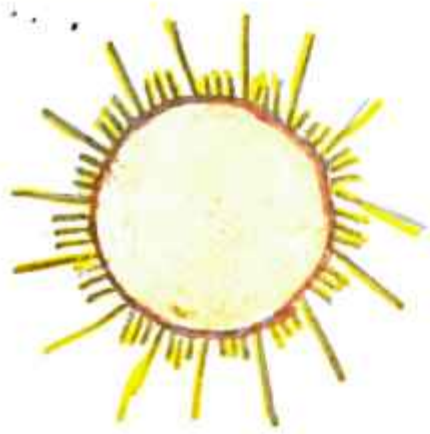

S. Sathya
VII-A

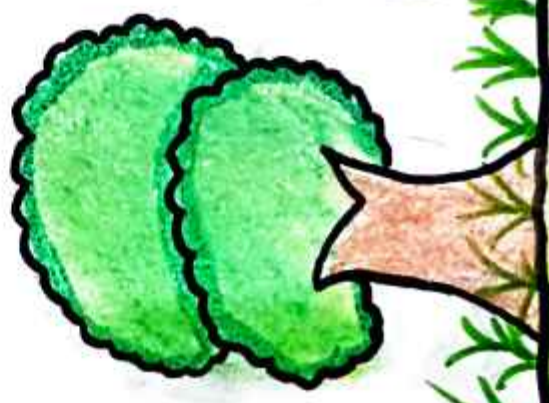
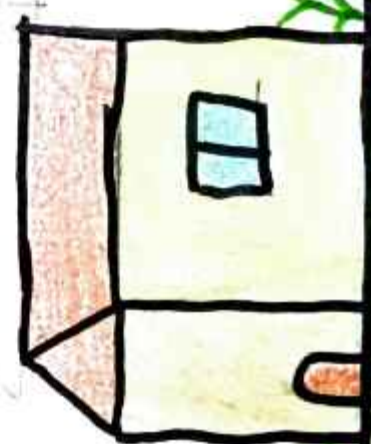
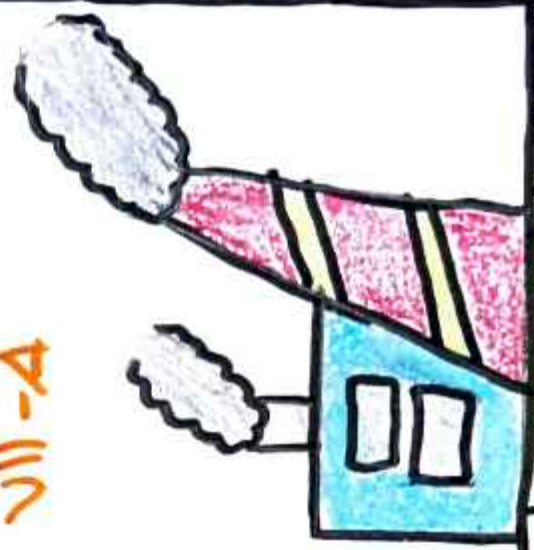
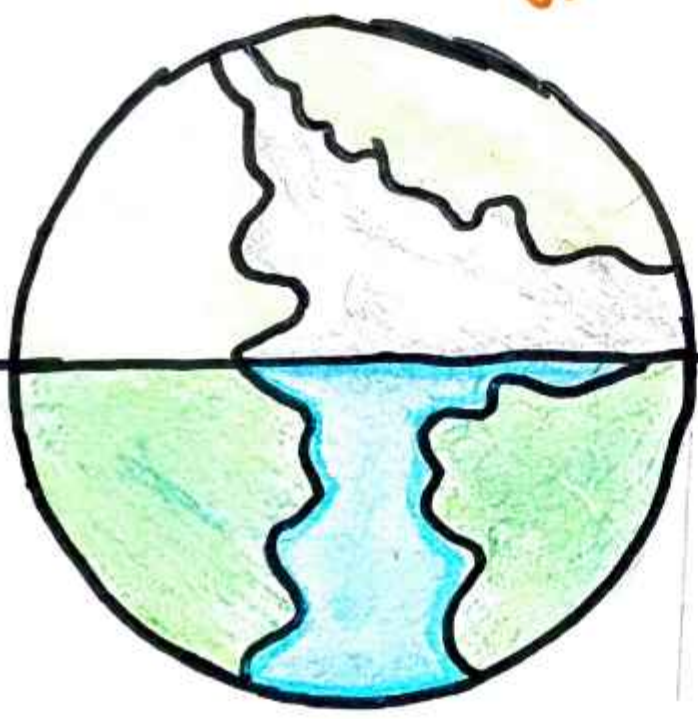

சர்வதேச நாய்மொழி

தினம்

பிப்ரவரி-21

தமிழ்

வீழாது என் தினம்

மொழிகளில் சிறந்து விளங்கும்
எம்மொழியின் பெருமையை

காண்போம்!!

தமிழ்மொழி வெலும் தமிழனின்
மொழி அல்ல...

எம் உயிர்!! எம் வாழ்வு!!

எம் அடையாளம்!!

S. ஸ்ரீநிதி

iv c

21.2

ಶಿಕ್ಷಣಕ್ಕೇ ಹೆಚ್ಚಿನ ಮಹತ್ವ ನೀಡಿ

FEB-21

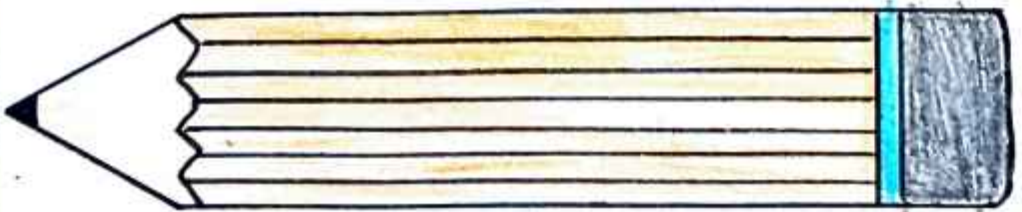
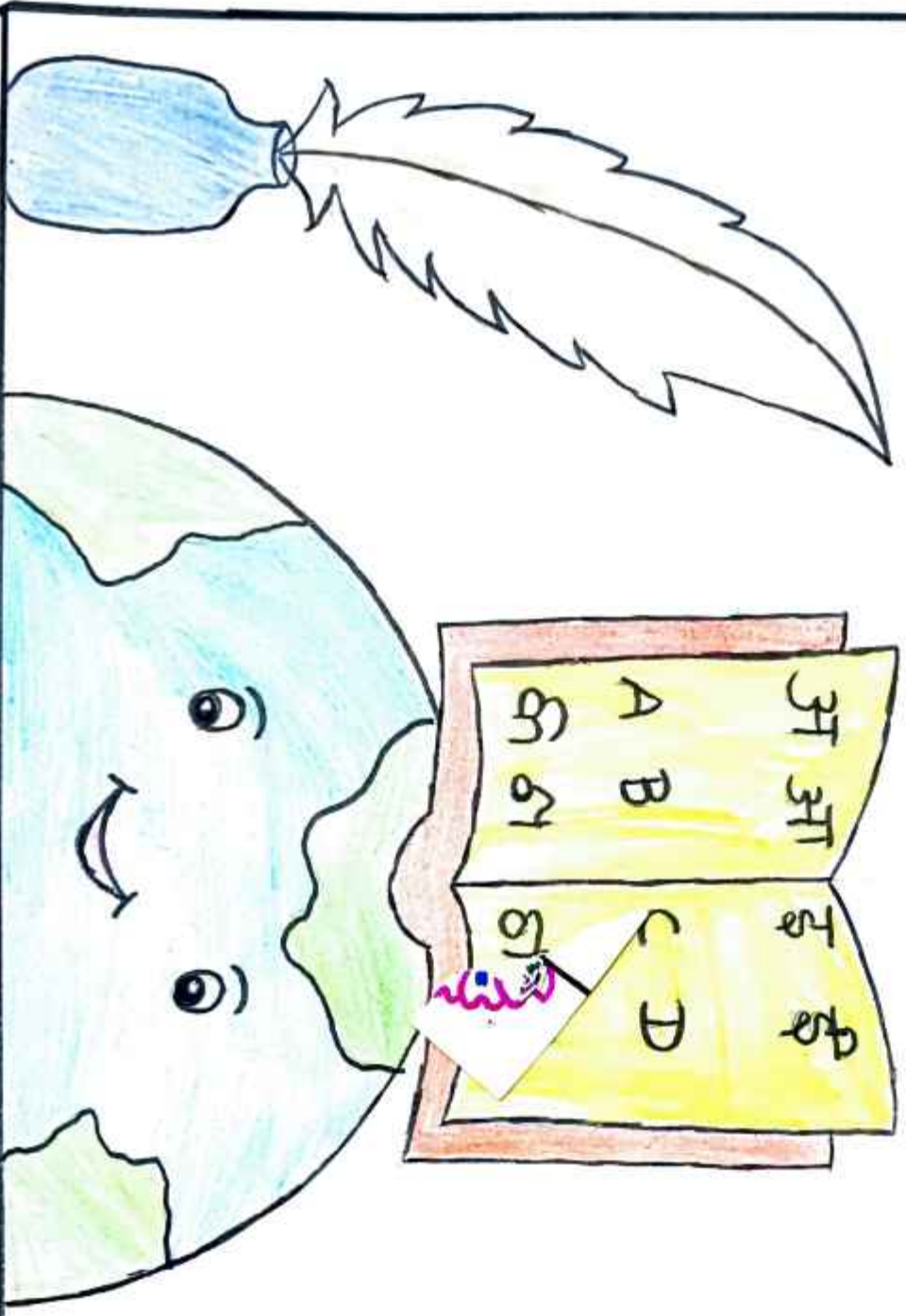

P.Rashmita
VI-D



- ★ உலகில் 6 ஆயிரம் மொழிகள் உள்ளன.
- ★ இதில் 1,500 மொழிகள் ஆயிரம்பேருக்கும் கீழ் பேசுபவை. 3 ஆயிரம் மொழிகள் பத்தாயிரம் பேருக்கும் குறைவானவர் பேசுபவை. ஆனால் தமிழ் மொழியை 7 கோடி பேர் பேசுகின்றனர்.
- ★ உலகில் 94 நாடுகளில் தமிழ்பேசுபவர்கள் உள்ளனர். இந்தியாமல மொழிகள் பேசும் நாடு.
- ★ மாநம் 196 நாய்மொழி அழியநாகவும், அதனை நடுக்க இந்த தினம், கொண்டாடப்படுகிறது.

WORLD THINKING DAY

February
22

Let's celebrate the
Power of
ideas and the
beauty of
diverse thoughts.



S. Priya dharshini VIII - A'

உலக

சிந்தனை

தினம்

பிப்ரவரி-22

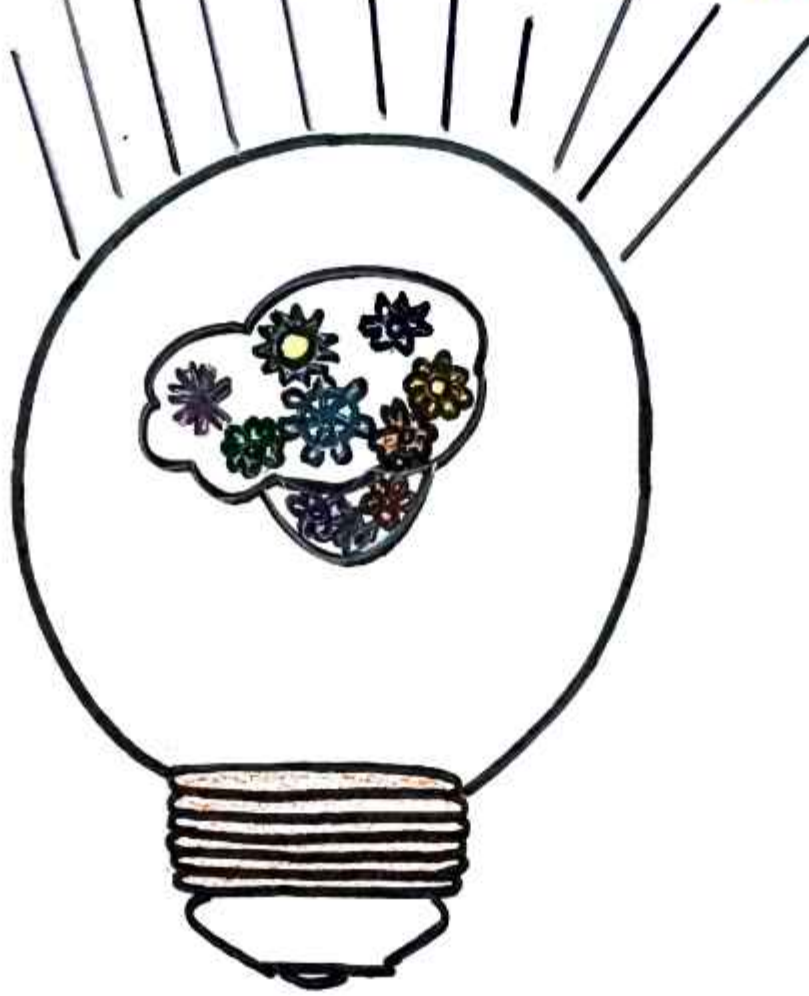

“ நமது எண்ணங்கள் தான் நம்
வாழ்க்கை.

நல்ல சிந்தனைகளை வளர்த்து.

உலகை நேர்மறையான வழியில்
மாற்றுவோம்.”

S. உதயா பி

15-6

உலக சிந்தனை தினம்

பிப்ரவரி 22



V.பிரதீப்
VI-A

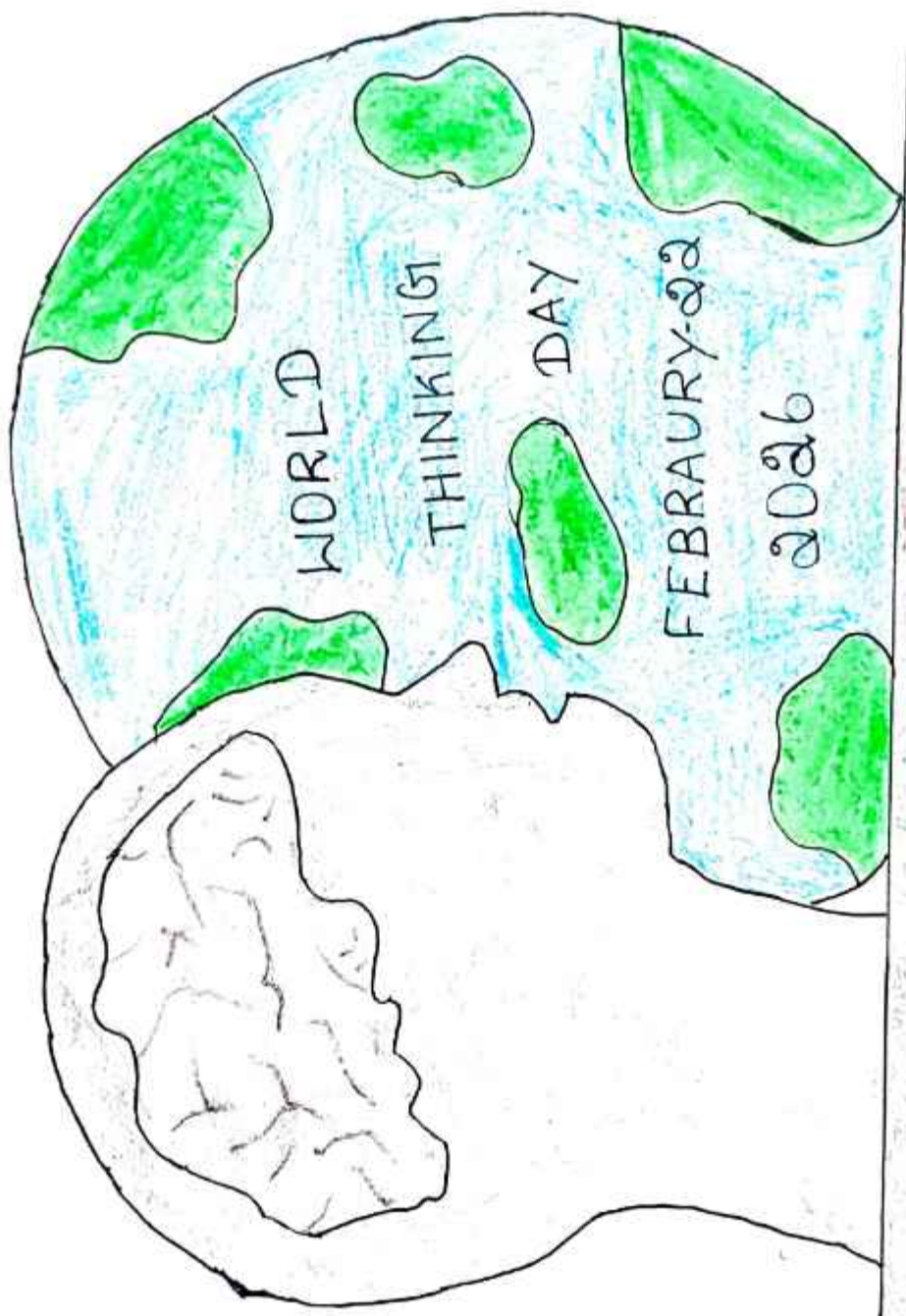

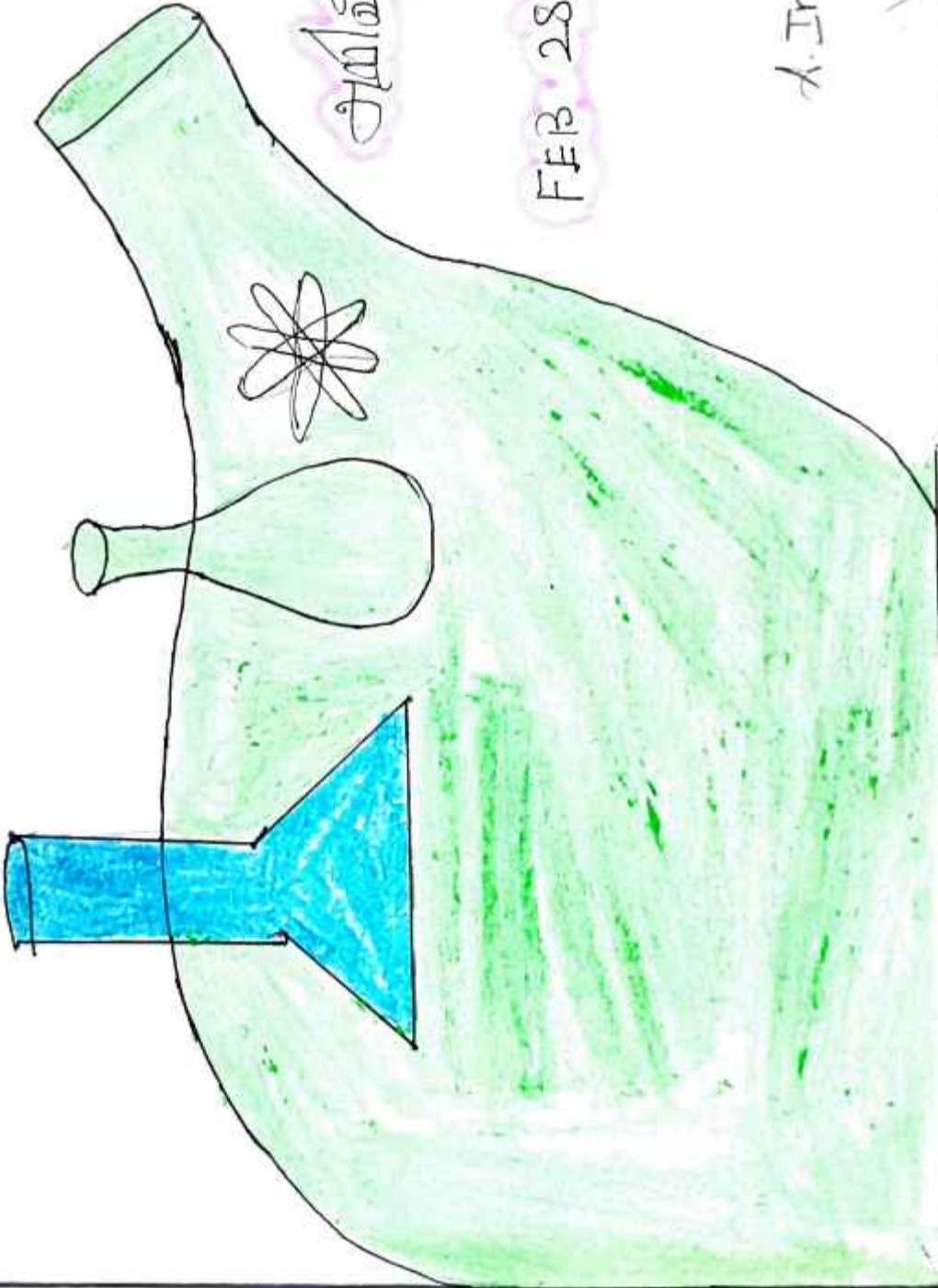

அறிவுடை

நினைவு

FEB 28

A. Indhumathi

VIII - B



Kishore Bixit H2O



NATIONAL SCIENCE DAY FEB 28

தேசிய அறிவியல் கிணம்

(- பிப்ரவரி 28

தேசத்தலைவர்கள் மற்றும் சிபாசிகளை
ரிகாண்டாருவது போல அறிவியல்
மெதைகனம் உபரஹ்ப்பட்ட வேண்டும்
என்ற கருத்தின் அடிப்படையில் 1987
ஆம் ஆண்டு இந்தக் தேசிய
அறிவியல் கிணம் இந்திய அரசால்
அறிவிக்கப்பட்டது.

ஒவ்வொரு ஆண்டும் ஒரு குழிக்குறை
அடிப்படையாகக் கொண்டு
இந்தநாள் ரிகாண்டாப்படுகிறது.

தேவமதர்ஷினி.ச

X - A



பிப்ரவரி - 28

தேசிய அறிவியல் தினம்.

*தியாகிகளை கௌரவிப்பதற்காக தேசிய அறிவியல் அறிஞர்களும் யோற்றப்பட வேண்டும் என்ற அடிப்படையில் 1987ம் ஆண்டு தேசிய அறிவியல் தினம் இந்திய அரசால் அறிவிக்கப்பட்டது.

* சர்.சி.வி.ராமன் அவர்கள் நோபல் பரிசை வென்ற அறிவியல் அறிஞர். இவரின் பிறந்த நாள் தேசிய அறிவியல் தினமாக கொண்டாடப்படுகிறது. சர்.சி.வி.ராமன் அவர்கள் 1930ம் ஆண்டு நோபல் பரிசை வென்ற அறிவியல் அறிஞர்.

*ராமன் அவர்கள் முடிவை வெளியிட்ட பிப்ரவரி 28ம் தேதி தான் தேசிய அறிவியல் தினமாக அறிவிக்கப்பட்டது.

*அறிவியலின் சிறப்பை கௌரவிப்பதற்காக மாணவர்களுக்கு எடுத்துக்காட்டு, புதிய கண்டுபிடிப்புகளை உரையாற்றும் தேசிய அறிவியல் தினமாக கொண்டாடப்படும்.

*இந்த நாள் அறிவியலின் முக்கியத்துவத்தையும், நமது அன்றாட வாழ்வில் அதன் பயன்பாட்டையும் மக்களுக்கு உணர்த்துகிறது.

*சர்.சி.வி.ராமன் ஒரு சிறந்த இயற்பியலாளர் அவ்வார்.

செ.ரசிகா

VIII-C

NATIONAL SCIENCE DAY . 28 February



February



Indian

Navy Day



N. Vasundhara
VII-A



NATIONAL
SCIENCE
DAY

FEB
28

V. VITTHAL IV - A



NATIONAL

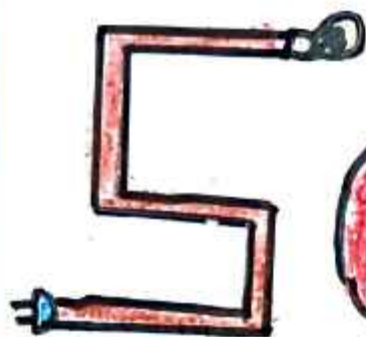

DAYS

FEB-28



R. Revan Saga

IV-A

National Science

Day

28th February

Science asks "why" and dares
to explore,

From tiny cells to space's door,
Turning ideas into truths we adore.



Aadesh . Y
IX-D

S. Reshma
VII-A

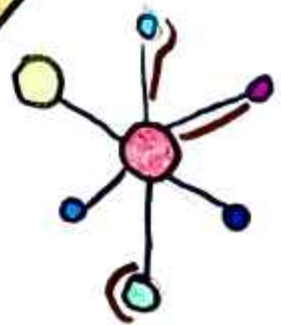
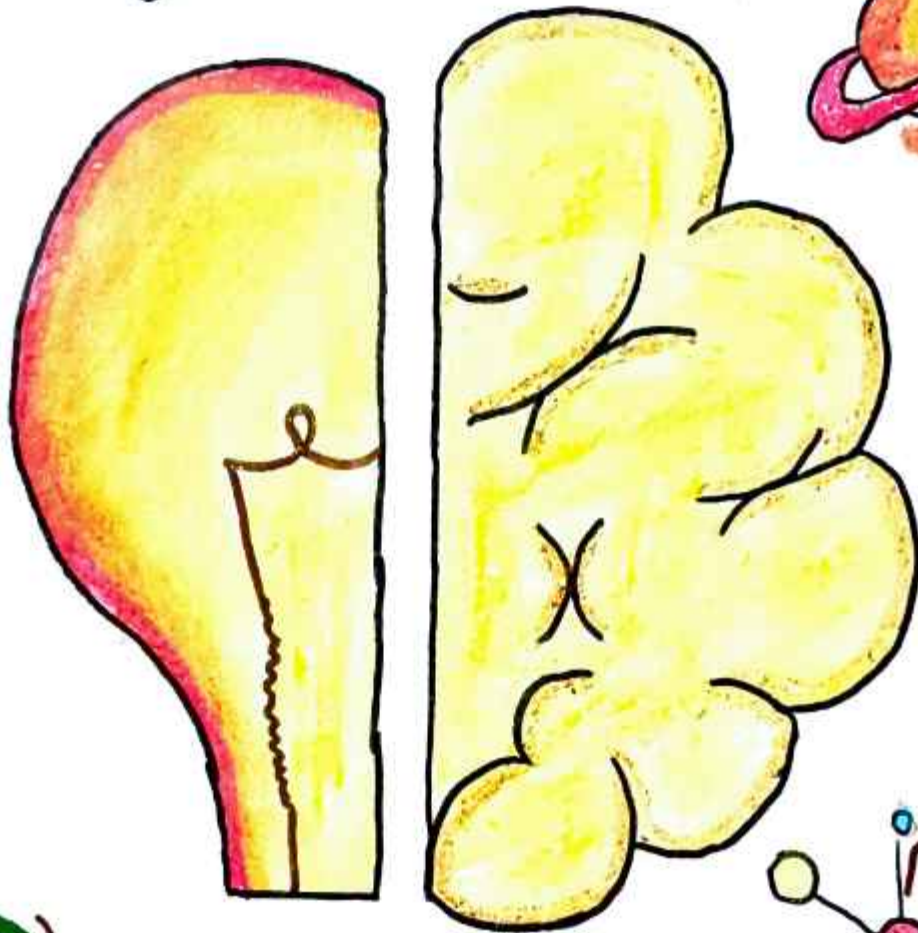
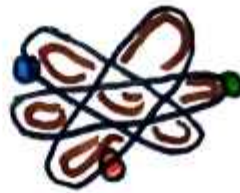

SCIENCE DAY
FEB-28

VIA

NATIONAL SCIENCE DAY

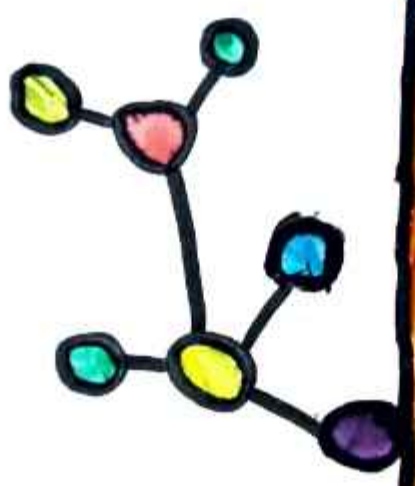

UBT



S.R. *(signature)* VIA

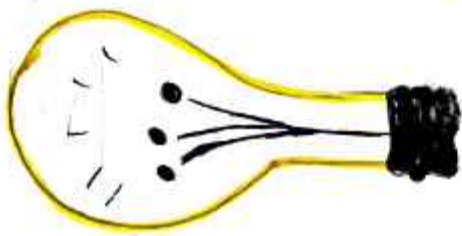

செவிய
சிற்றெய்யல்
கீணம்

- பிப்ரவரி 28

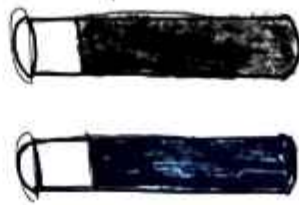
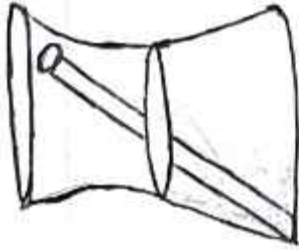

உ. தியாகராஜன்

10-13

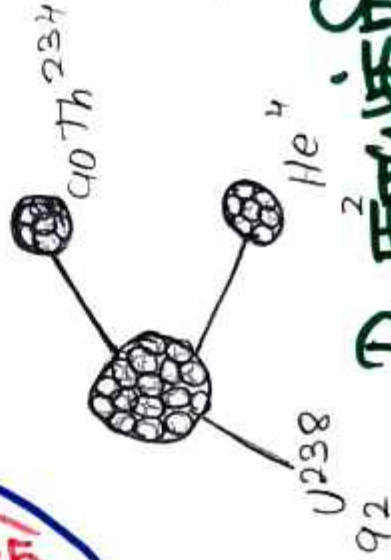

D. கையாள் V.D

World

Science

day

FEB-28

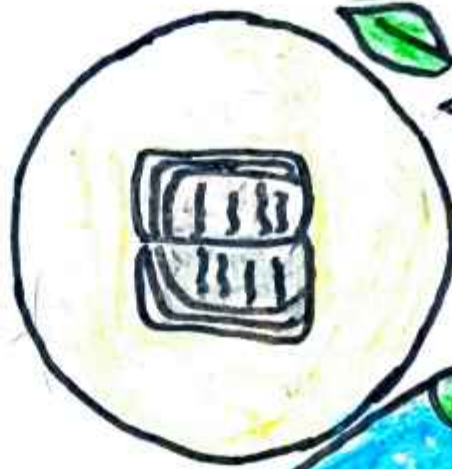
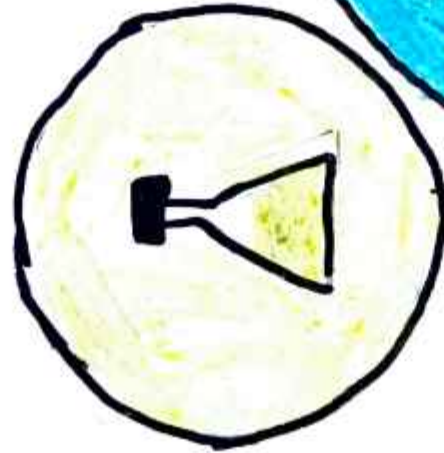
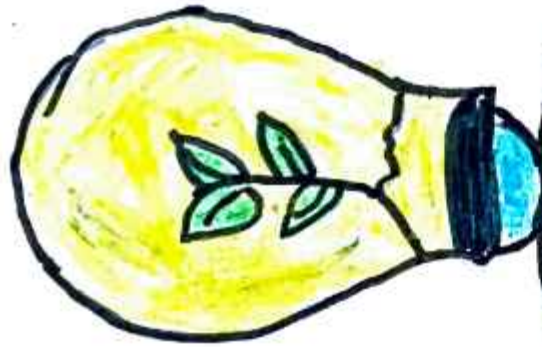

P. Kavya
VFB

அறிவியலைச் செயல் முறையில்
கற்பக சிறுக்கது!



AI

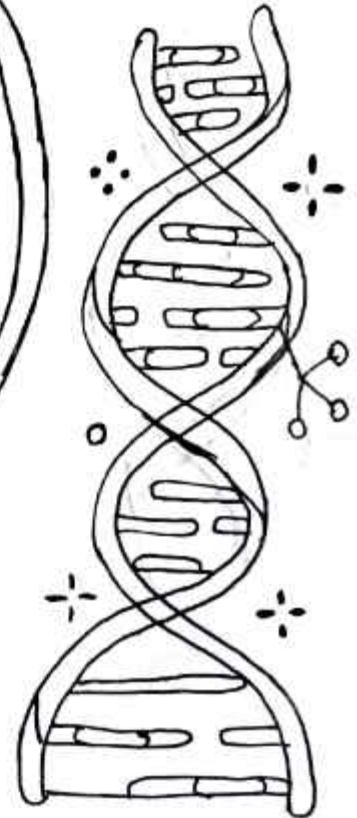
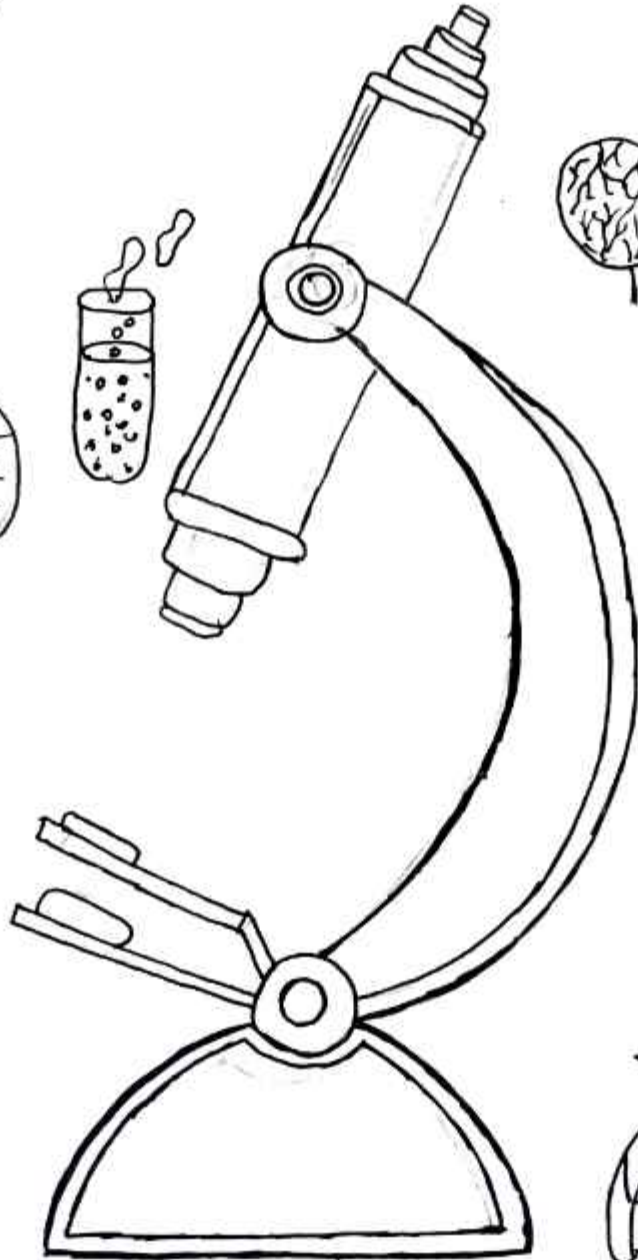

DNA

உலக அறிவியல் தினம்

28.02.2026

R. NISHA XI-D

பிப்ரவரி-28

உலக அறிவியல்

தினம்

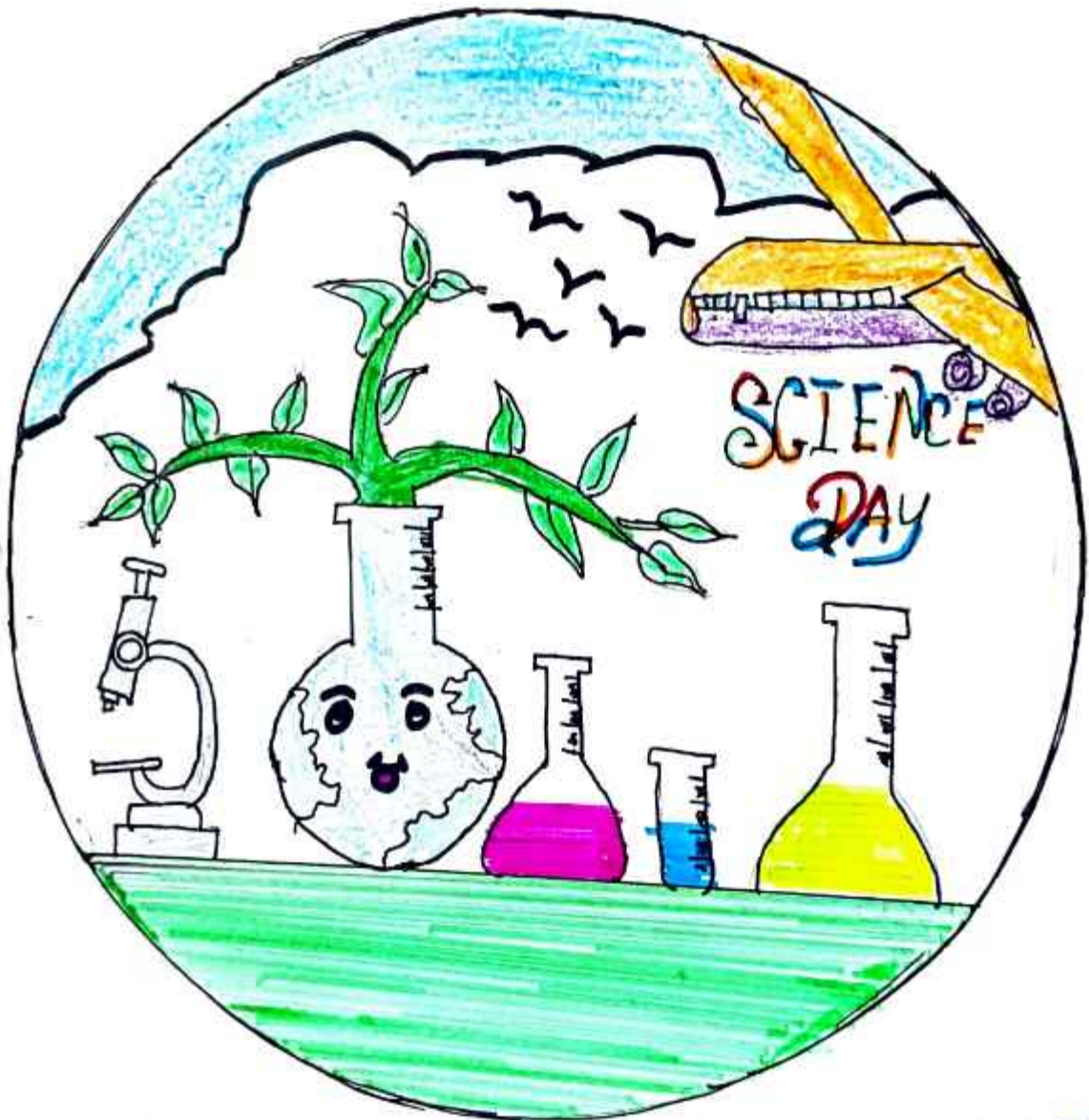

J. THEMADHARSHINI

VII-C

SCIENCE DAY 28

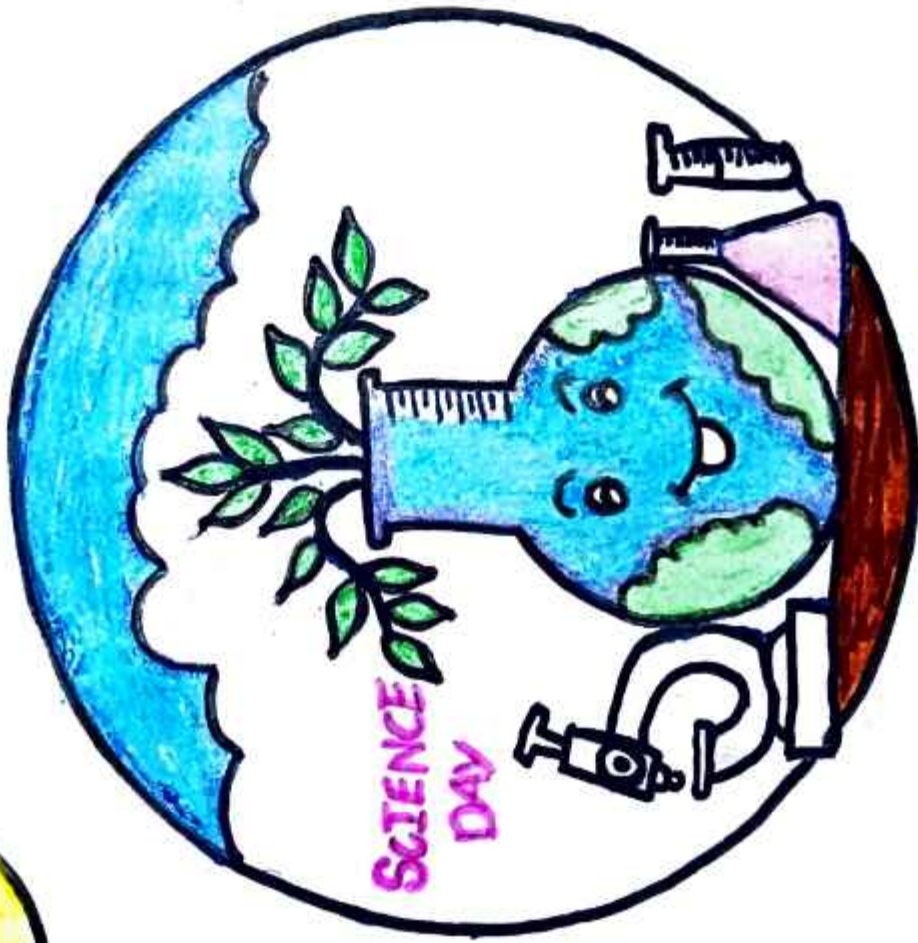

S. Kanishka VII-B

NATIONAL SCIENCE DAY

28 FEBRUARY

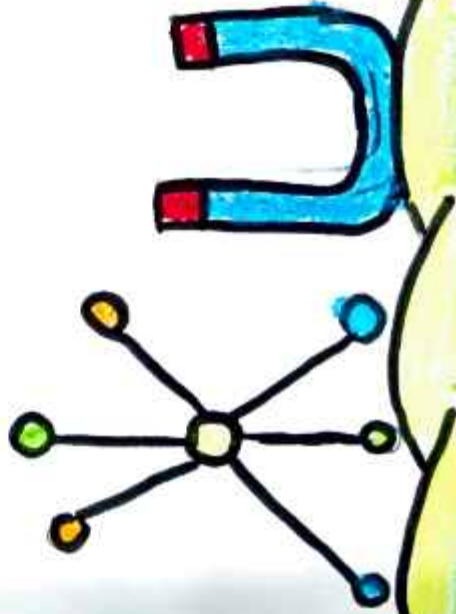
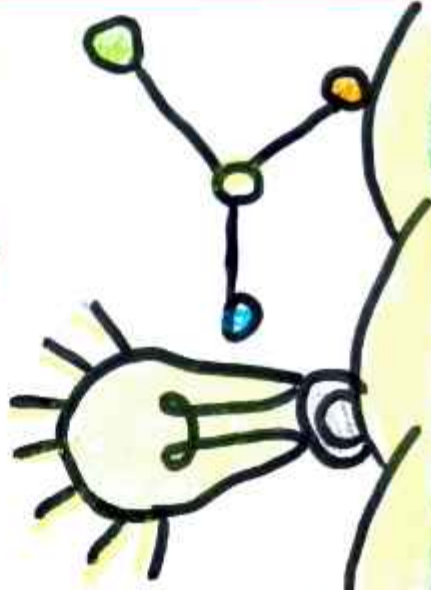
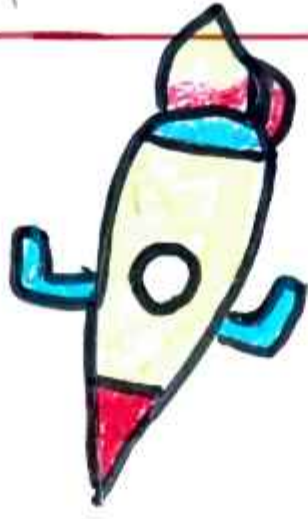
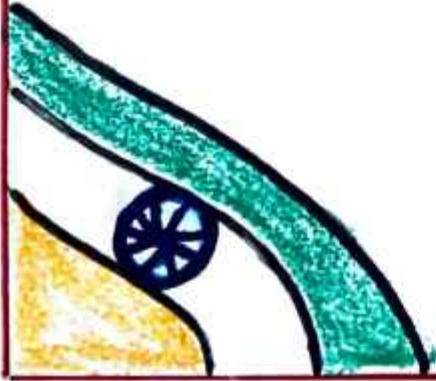

Dr. Sumanth Kumar
VIT-B

தொழில் அறிவியல்
குறிப்பு

முடிந்தது - 28-2026

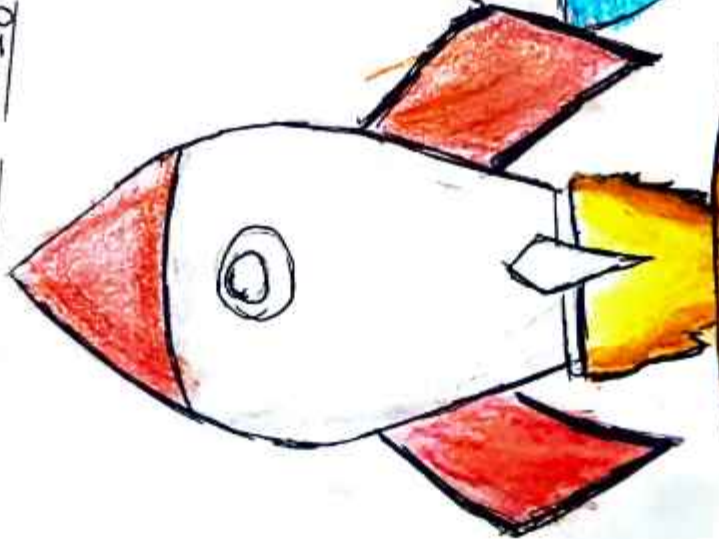
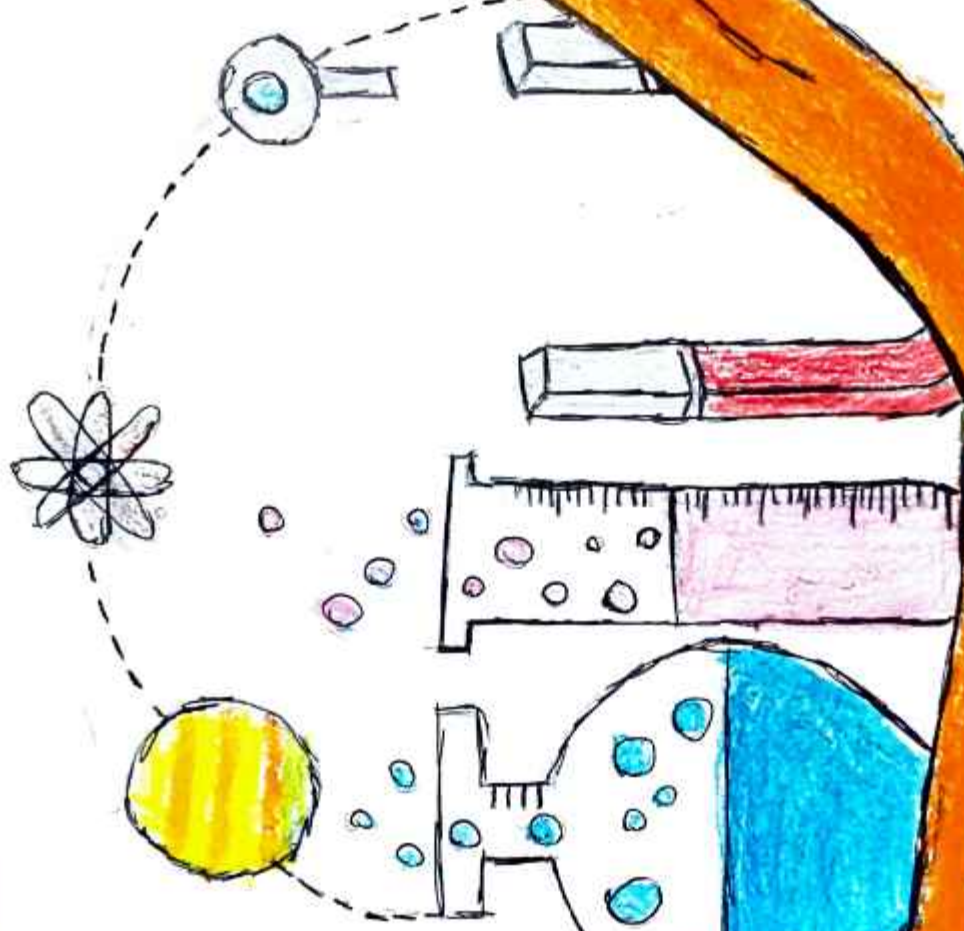

சுற்றுச்சூழல்

WORLD SCIENCE DAY FEB: 28

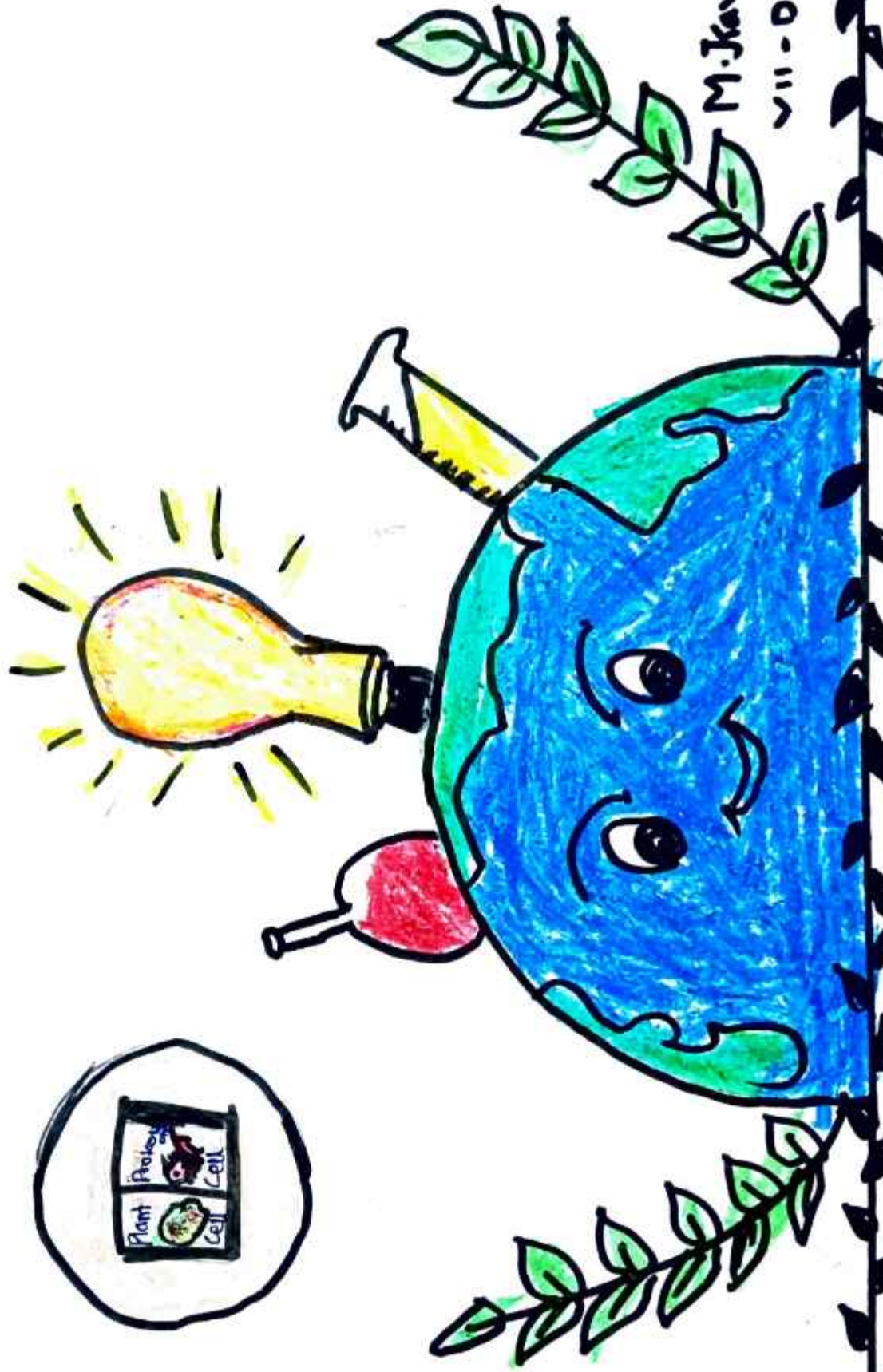

M. J. Kavya
VII-D

National Science Day:-

Feb = 28th:-

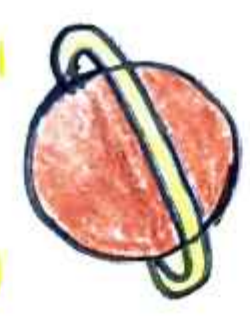
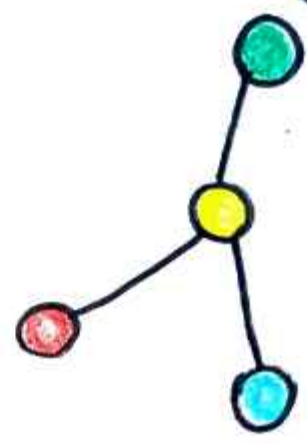
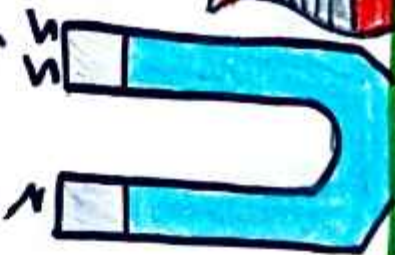
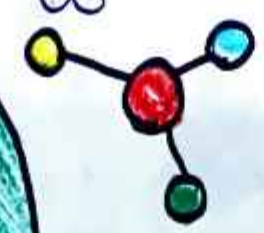

श्री स्वामीजी -
वर्ग - 7

National

Science day

28

FEBRUARY

P. Jana
VI-D



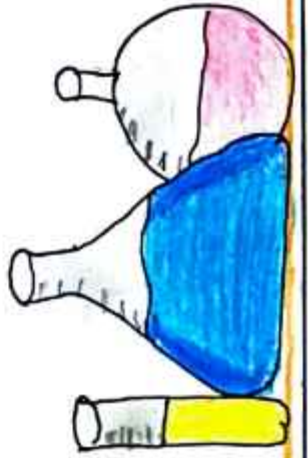
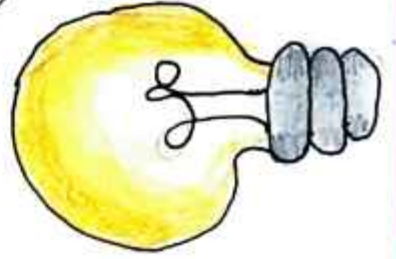
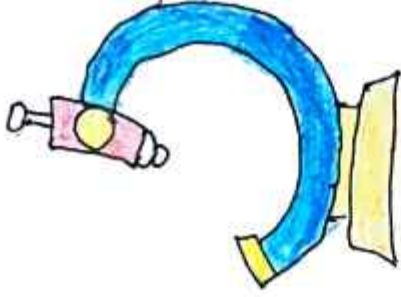
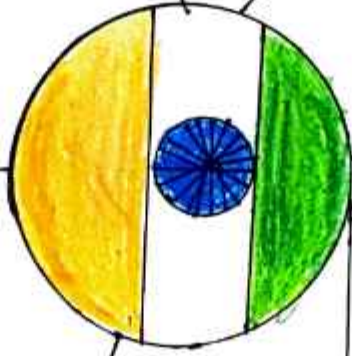
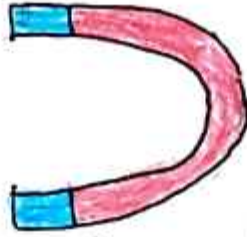
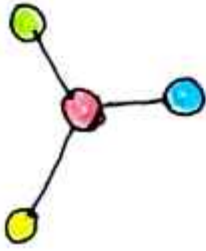

NATIONAL SCIENCE DAY FEB 28

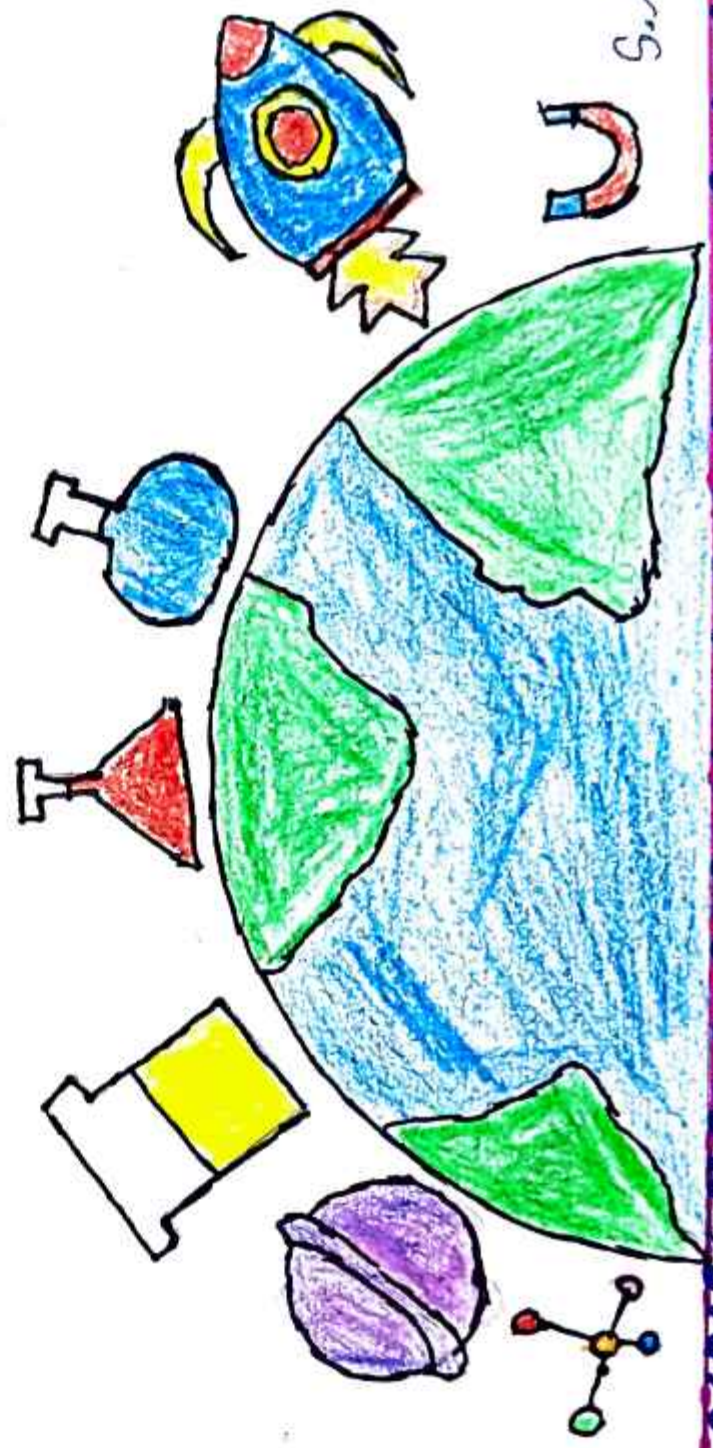

S. Navin
VII-C



February - 28

NATIONAL SCIENCE DAY

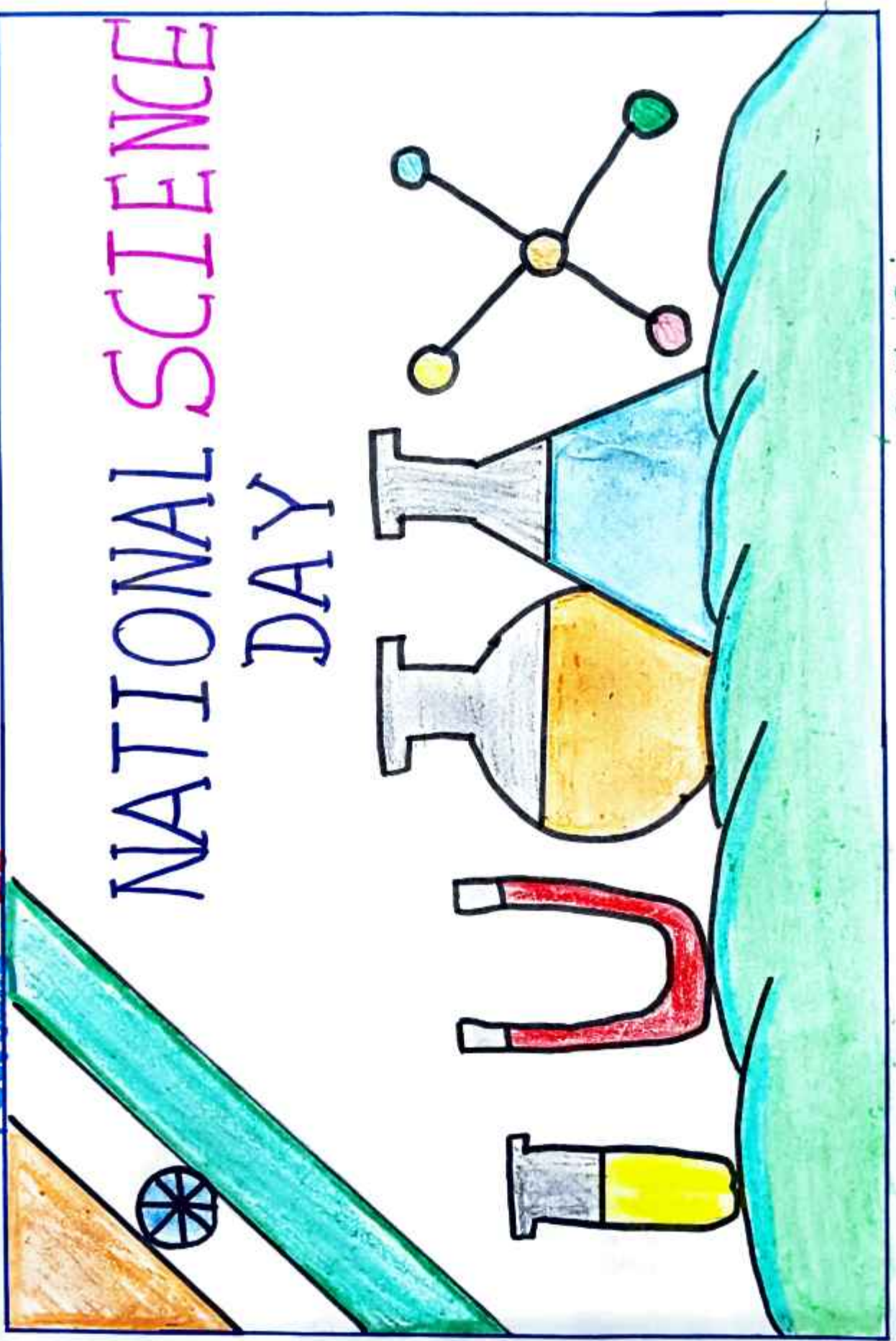

S. Lakshmi Devi

VIII - D

National Science Day: 28

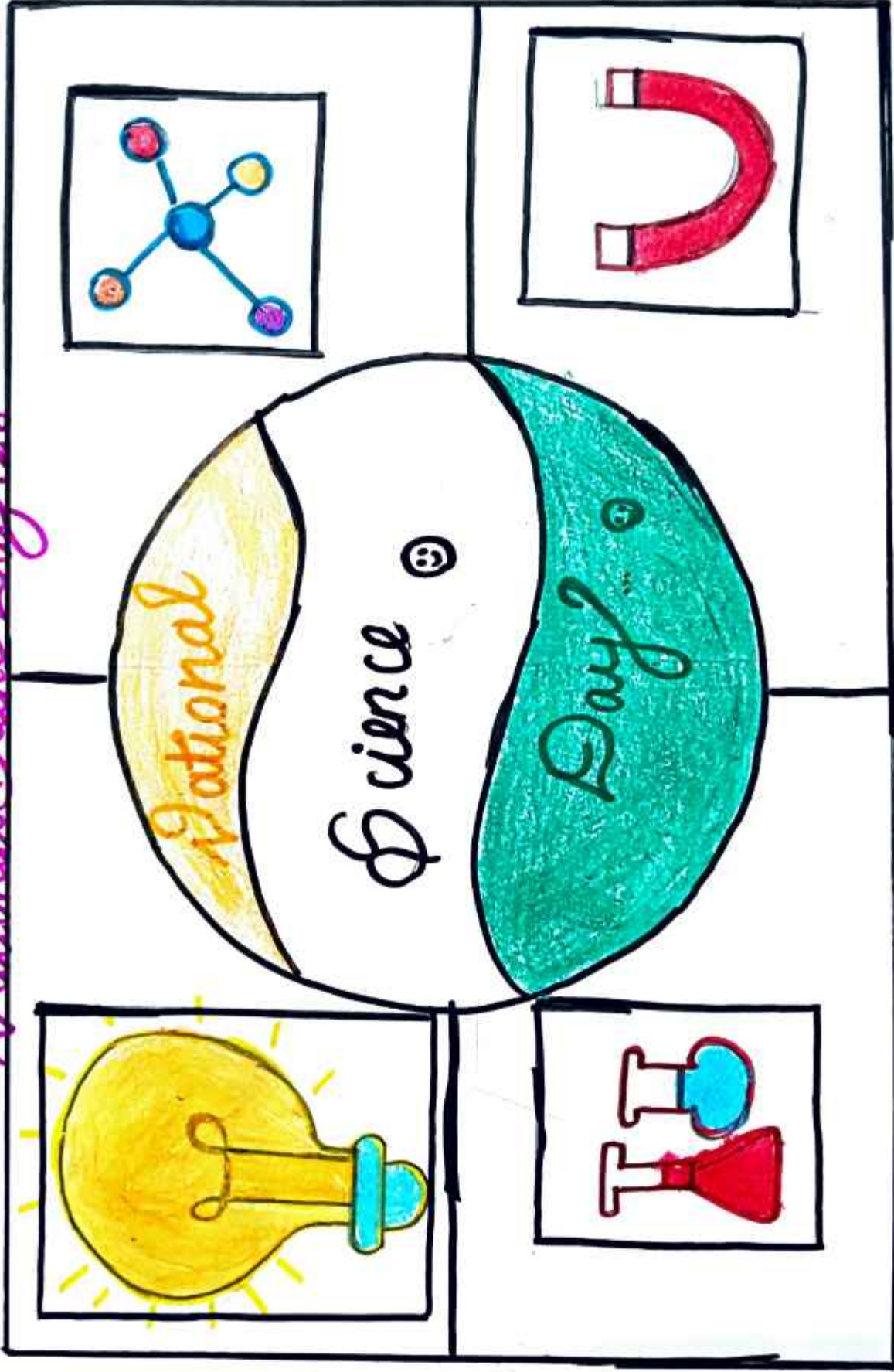

FEBRUARY:28:INTERNATIONAL SCIENCE

DAY...

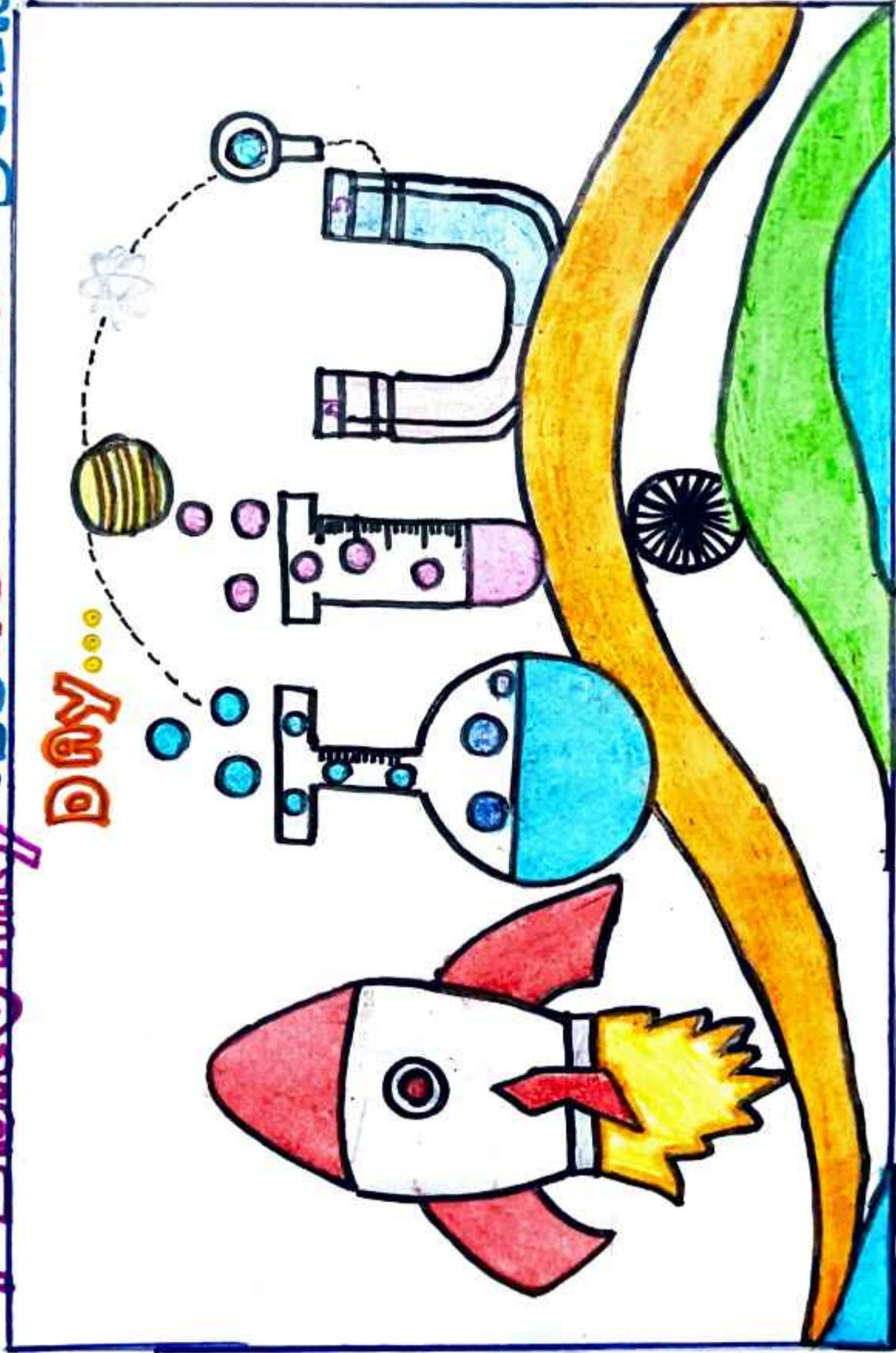

RESHMI VIII-D

பிப்ரவரி - 28 தேதிய அறிவியல் தினம்
தேசத்தலைவர்கள் மற்றும்
தியாகிகளைக் கொண்டாடுவது போல
அறிவியல் மேதைகளும் வாழ்நாட்களும்
மேலும் சிறந்த கருத்தினால்
அடிப்படையில் 1987 - ஆம் ஆண்டு
இந்தத் தேதிய அறிவியல் நாளி
இந்திய அரசால் அறிவிக்கப்பெற்றது.
ஆய்வோடு ஆண்டும் ஆடு
கிறிசுமசு அடிப்படையாக
கொண்டு இந்த நாளி
கொண்டாடப்படுகிறது

R. தாஜிணி

IX - E

NATIONAL
SCIENCE DAY
28 FEBRUARY



P. Sabthi
IX - D

National Science Day

FEB - 28

Kelvin



Celcius

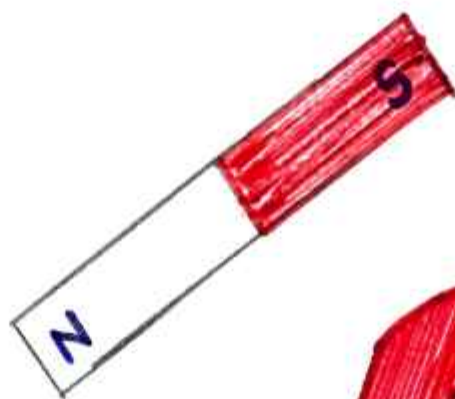

Fahrenheit

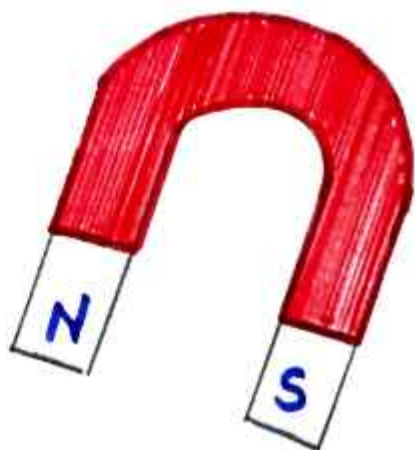

V. Mukesh

9-D

தொழில் அறிவியல் துறை - நிரந்தரம் - 28

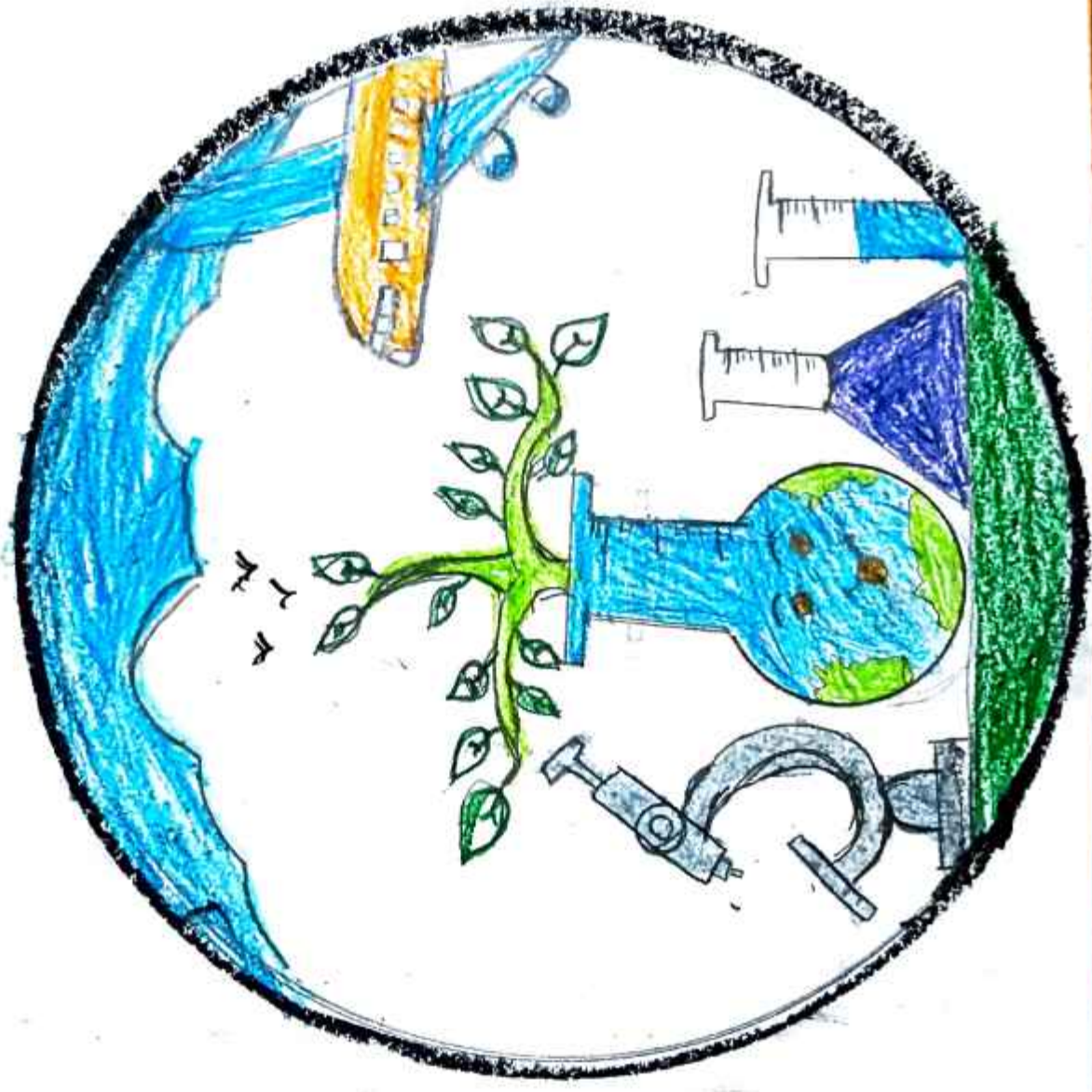

R. Anbuselvi
VI-B

കേരളം അന്താരാഷ്ട്ര - മിഷനറി.

29.

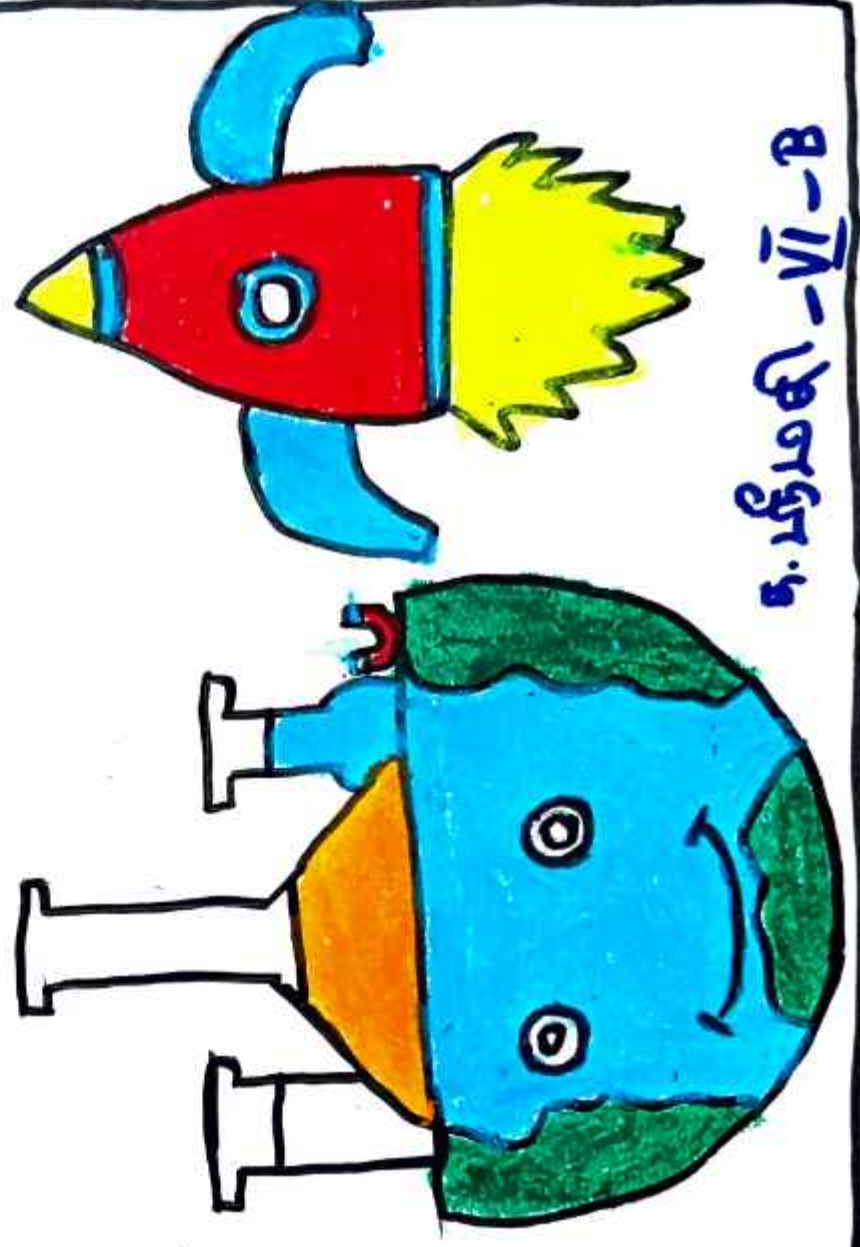
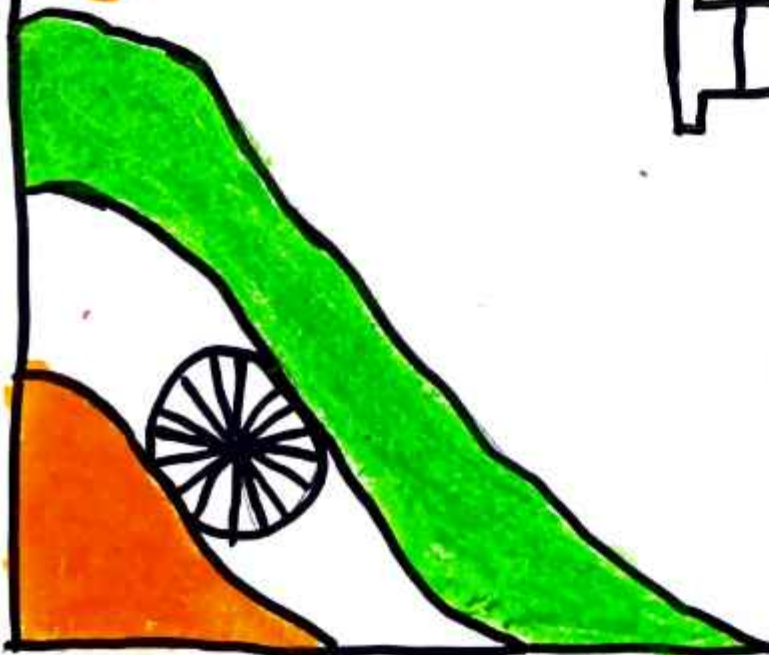

ക. മിഷനറി - VI - B





தேசிய அறிவியல் தினம் பிப்ரவரி 28

* திர்தியாவில் தேசிய அறிவியல் தினம்
ஆண்டு தோறும் பிப்ரவரி 28ம் தேதி

கொண்டாடப்படுகிறது.

* சா. சி. வி ராமன் அவர்கள் ராமன் விசைவகக்
கண்டுபிடித்ததற்காக திருத் தூள்

கொண்டாடப்படுகிறது.

* தேசிய அறிவியல் தினம் முதன்முறையாக

1987ஆம் ஆண்டு பிப்ரவரி 28ம் தேதி

கொண்டாடப்பட்டது.

தேசிய

அறிவியல்



தினம்

அ. ரோகிதா
2 - A

உலக அறிவியல் தினம் பிப்ரவரி -28

NATIONAL
SCIENCE



DAY

A. முகேஷ்
Y-A

WORLD SCIENCE DAY FOR PEACE AND DEVELOPMENT

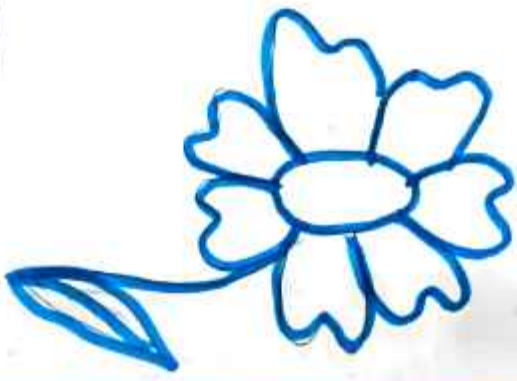
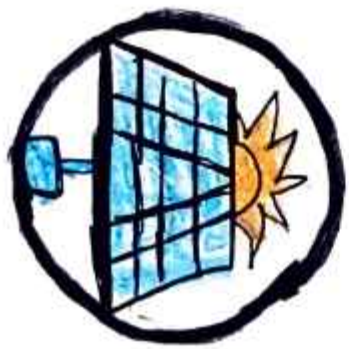
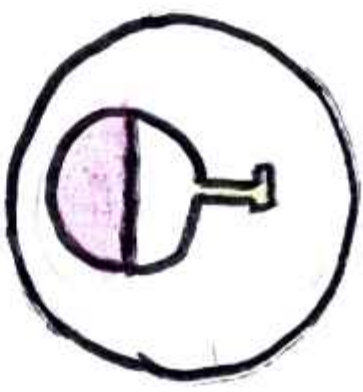
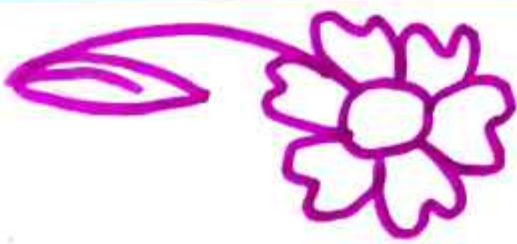

K. Manjika
V18

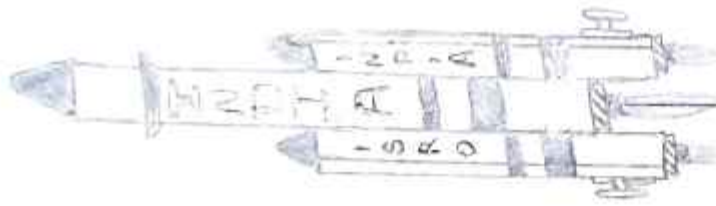
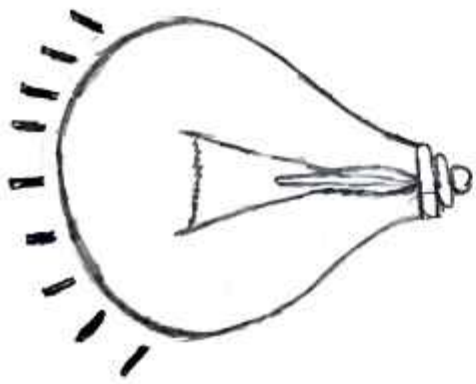

 NATIONAL^{AI}
SCIENCE
AI DAY
FEB-28

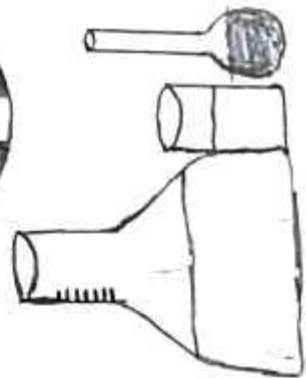
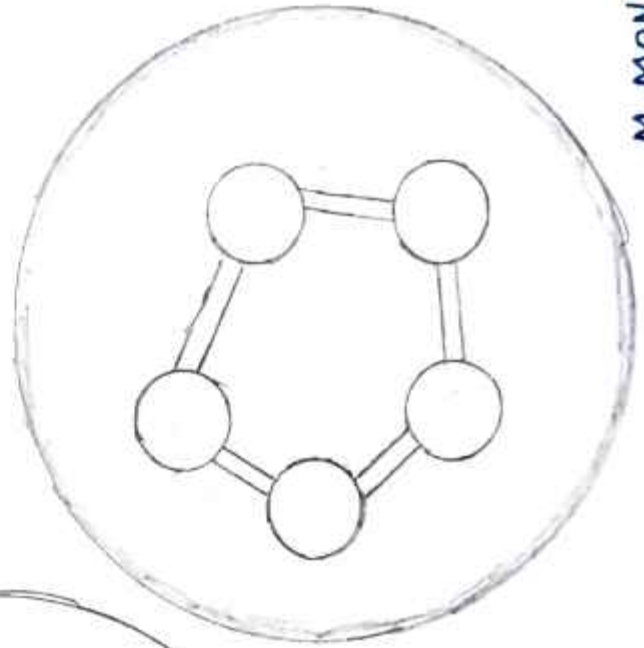

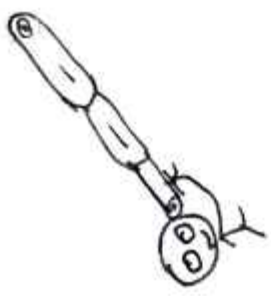
National

SCIENCE



Day

FEB-28

CO₂ H₂O

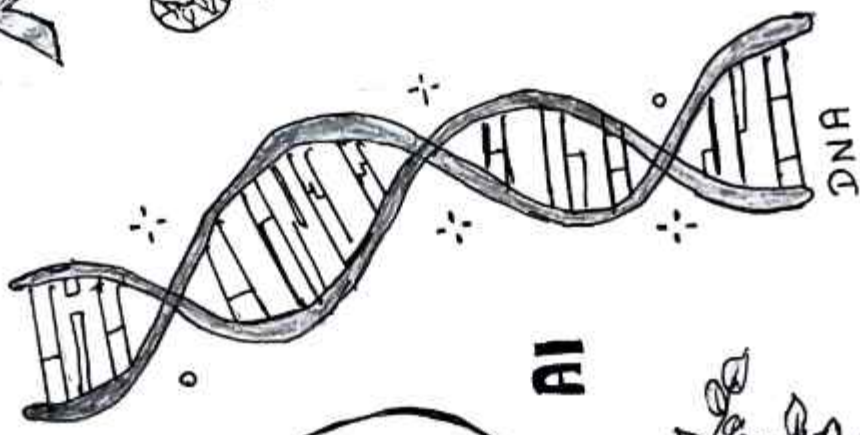
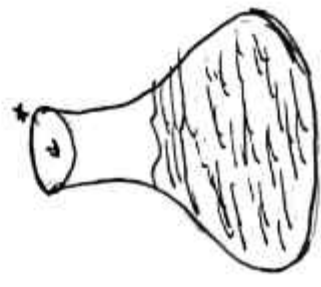
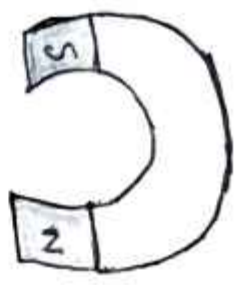

AI

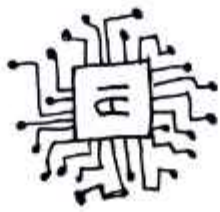
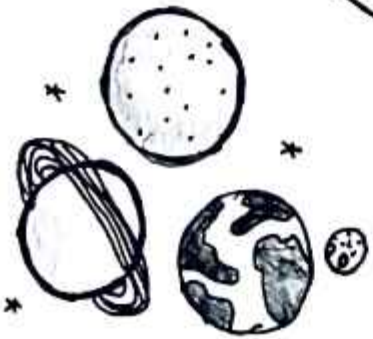

SARAN.A
XI-D